

INA・OPTIKA

Summer Campaign 2024

2024.6.25 ▶▶ 9.6



特別
価格

株式会社 イナ・オプティカ

<https://www.bio-bik.co.jp/>

Summer Selection 2024

▶ ポラリスニトリルグローブ / ポラリスエクストラ ニトリルグローブ

新発売!

KIMTECH™

信頼できる保護性能、耐久性、快適さを兼ね備えたニトリルグローブです!
幅広い化学物質、抗がん剤で耐性試験を実施済み



詳しくは P.7へ

詳しくは P.8へ

▶ 労働安全衛生法関連保護用品

安全性と生産性をサポートします!

KIMTECH™

詳しくは P.5~



新製品や人気商品など、お得な価格でご提供いたします。

PCR消耗品

今だけ! セット購入で お得!!

ぜひこの機会に
お試しください!



詳しくは P.34へ

＼お得セット!

PCR用8連チューブ



+

PCR用8連キャップ



スクリーキャップチューブ

デュアルシール構造により
Oリングレスでも
高い密閉性!



詳しくは P.47へ



数量限定!今だけ!

もれなく
プレゼント!!

スクリーキャップチューブ
1箱ご購入につき、
特別価格でのセールに加え、

さらに
「ECOラック/ER-24 10個!」

もれなく
プレゼント!!



※数量限定のため、期間内でもプレゼント用のER-24
がなくなり次第、「もれなくプレゼント」は終了し、
特別価格でのセールのみとさせていただきます。

クライオチューブ

アウター&
インナーキャップ

Simport

詳しくは P.45~



数量限定 特別価格でお買得!!



遠沈管 スーパーシールキャップ

密閉性に優れた
スーパーシールキャップ

labcon

詳しくは P.19へ



ラック付き 遠沈管 スーパーシールキャップ



Summer Selection 2024

イクリプス 詰め替えチップシリーズ

チップやラックに触れることなく、**labcon**
簡単に詰め替え可能!

詳しくは P.23~

Green Facts



チップ/フィルターチップ

高品質な国産チップです!

BIO-BIK

詳しくは P.30~

MADE IN JAPAN

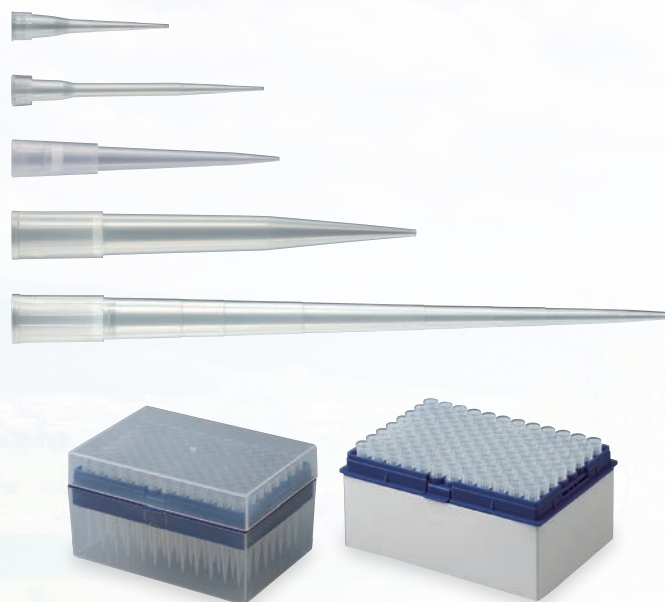

温度制御用アルミプレート

温度精度が高まり
実験データの信頼性が向上!

BIO-BIK

MADE IN JAPAN

詳しくは P.55~

1段タイプ



2段タイプ



オンアイス アルミブロック

熱伝導率が高く、すばやく冷却!
特注ブロックも承ります!

BIO-BIK

MADE IN JAPAN



詳しくは P.57~

Contents

キンバリークラーク製品	ページ
特集／労働安全衛生法関連保護用品	5～6
ニトリルグローブ	7～9
実験用グローブ一覧	10
KIMTECH™ ポラリス／ポラリスエクストラ ニトリルグローブ 耐薬品性ガイド	11
KIMTECH™ Nitrile Gloves Chemical Resistance Guide	12
個人防護用品 (PPE) クリーンルーム用品／感染防止対策アイテム	13～16
チューブ	ページ
labcon社 サステナビリティへの取り組みとACTラベルについて	17～18
遠沈管シリーズ	19～22
チップ	ページ
イクリップス詰め替えチップシリーズ	23～26
ローバインディングチップ、ローバインディングフィルターチップ	27～28
マイクロチップ、フィルターチップ	29～32
PCR消耗品	ページ
AlphaGemBio社 サステナビリティへの取り組み、PCR用チューブ/キャップ	33～36
PCR用プレート、PCR用8連キャップ、シーリングフィルム	37～39
Thermal cycler compatibility guide	40
チューブ	ページ
マイクロチューブ、メタルフリーチューブ、ローバインディングチューブ	41～43
マイクロチューブ一覧	44
クライオチューブ	45～46
スクリューキャップチューブ	47
カルチャーチューブ	48
ディープウェルプレート、シーリングフィルム	49
研究・検査用消耗品	ページ
スポイト、プレパラートボックス	50
ラック	ページ
ラック	51～54
温度制御用アルミプレート	55～56
アルミブロック	57～60
クリアランスセール	ページ
クリアランスセール	61～62

サンプル（一部、貸出品）のご用意がございます！

ご請求は、ホームページのサンプル請求フォームよりご依頼ください。

<https://www.bio-bik.co.jp/>

イナ・オプティカ

検索



サンプル請求はこちら！



労働安全衛生法関連保護用品

※キムテックニトリルグローブの全長/厚みはP.10をご確認ください。

NEW ポラリスエクストラ ニトリルグローブ

詳しくはP.8へ



- 24の化学療法薬と3種類のホルモンで試験済み
- ASTM F739 化学防護手袋規格適合
- ASTM D6978-05 米国抗がん剤耐性試験規格適合
- 非常に優れた保護性能と耐久性
- 日本食品衛生法適合
- シリコンフリー
- AQL0.65



特別価格

注文コード	商品No.	サイズ	入数	価格	特別価格
188256	62100	XS	50枚/箱	¥3,400	¥2,400
188257	62101	S			
188258	62102	M			
188259	62103	L			

パープルニトリル エクストラグローブ



- 29の化学療法薬と4種類のホルモンで試験済み
- ASTM F739 化学防護手袋規格適合
- ASTM D6978-05 米国抗がん剤耐性試験規格適合
- 非常に優れた耐久性と耐薬品性
- 優れた帯電防止性能
- AQL1.0



注文コード	商品No.	サイズ	入数	価格	特別価格
188136	55090	XS	50枚/箱	¥3,000	対象外
188137	50601	S			
188138	50602	M			
188139	50603	L			

スターリングニトリル エクストラグローブ



- 12の化学療法薬と4種類のホルモンで試験済み
- ASTM F739 化学防護手袋規格適合
- ASTM D6978-05 米国抗がん剤耐性試験規格適合
- 非常に優れた引張強度と帯電防止性能 (従来品の10分の1~100分の1の表面抵抗)
- AQL1.0



注文コード	商品No.	サイズ	入数	価格	特別価格
188146	53137	XS	100枚/箱	¥3,900	対象外
188147	53138	S			
188148	53139	M			
188149	53140	L			

キムテック™ G3 ホワイトニトリルグローブ



- EN ISO 374-1:2016 タイプC(K) 化学物質飛沫に対する保護
- ASTM D6978-05 米国抗がん剤耐性試験規格適合
- 優れた帯電防止性能
- AQL1.5



グリーンルーム クラス10対応

注文コード	商品No.	サイズ	入数	価格	特別価格
188046	56880	XS	100枚/箱	¥5,200	対象外
188047	56881	S			
188048	56882	M			
188049	56883	L			

2024年4月1日 改正された労働安全衛生法関係政省令が完全施行されました。

この改正では、化学物質を原因とする労働災害を抑制するため、新たな化学物質規制制度が導入されています。キムテックニトリルグローブの耐薬品性は、P.11-12をご確認ください。

- POINT1** ラベル・SDSの伝達や、リスクアセスメントの実施義務対象物質が大幅に増加します※1
- POINT2** リスクアセスメント結果を踏まえ、労働者がばく露される濃度を基準値以下とすることが義務付けられます※2
- POINT3** 化学物質を製造・取り扱う労働者に、適切な保護具を使用させることが求められます※3
- POINT4** 自律的な管理に向けた実施体制の確立が求められます (化学物質管理者の選任、リスクアセスメント結果等の記録作成・保存等)

※1...国によるGHS分類で危険性・有害性が確認された全ての物質が順次対象に追加
 ※2...厚生労働大臣が定める物質(濃度基準値設定物質)が対象
 ※3...皮膚への刺激性・腐食性・皮膚吸収による健康影響のおそれがないことが明らかでない物質以外の全ての物質が対象

これまでの化学物質規制

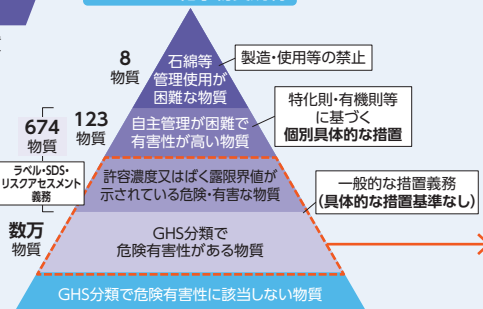

見直し後の化学物質規制

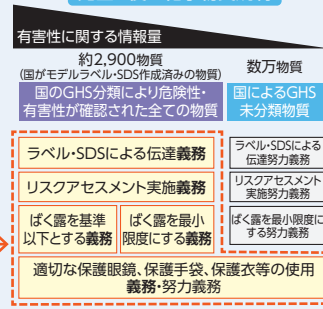

※文章および図版は、厚生労働省ウェブサイトより抜粋

キムテック™ A6 クリーンルームアパレル (フード付き)

詳しくはP.15へ



- 背中部分以外(前面/フード/腕/脚)は液体飛沫防護性に優れた高性能フィルムラミネート処理
- 背中部分は通気性に優れたSMS不織布
- 細菌濾過率(BFE) 99.9%、粒子濾過効率(PFE) 90.0%
- 帯電防止素材



■耐薬品性能

EN ISO 6350:2005 液体/化学製品の防御性	CAS number ^{※1}	透過性 クラス	透過性 %	撥水性 クラス	撥水性 %	
水酸化ナトリウム 10%	背中部分以外 背中部分	1310-73-2	3 3	< 1% < 1%	3 3	> 95% > 95%
硫酸 30%	背面パネル以外 背面パネル	7664-93-9	3 3	< 1% < 1%	3 3	> 95% > 95%
O-キシレン 100%	背面パネル以外 背面パネル	1330-20-2	3 -	< 1% -	2 -	> 90% -
1-ブタノール 100%	背面パネル以外 背面パネル	71-36-3	3 -	< 1% -	1 -	> 80% -

※1: CAS number: 化学物質を特定するための番号

キムテック™ A7 P+ラブコート

詳しくはP.16へ



- 耐薬品性、耐感染性物質に優れたスパンボンドフィルムラミネート生地
- 細菌濾過効率(BFE) 99%、微粒子濾過効率(PFE) 99%
- 帯電防止素材
- 感染性物質に対する保護(EN14126:2003)



■耐薬品性能

EN ISO 6350:2005 液体/化学製品の防御性	CAS number ^{※1}	透過性 クラス	透過性 %	撥水性 クラス	撥水性 %
アセトン 100%	67-64-1	3	< 1%	1	> 80%
酢酸 40%	64-19-7	3	< 1%	3	> 95%
エタノール 95%	64-17-5	3	< 1%	2	> 90%
ホルムアルデヒド 37%	50-00-0	3	< 1%	3	> 95%
塩酸 37%	7647-01-0	3	< 1%	2	> 90%
硝酸 40%	7697-37-2	3	< 1%	3	> 95%
水酸化ナトリウム 48%	1310-73-2	3	< 1%	2	> 90%
硫酸 30%	7664-93-9	3	< 1%	3	> 95%

※1: CAS number: 化学物質を特定するための番号

キムテック™ A7 リキッドバリアガウン

詳しくはP.16へ



- シームレスで強化された液体バリア性
- 12の化学療法薬と4種類のホルモンで試験済み
- 細菌濾過効率(BFE) 99.9%、微粒子濾過効率(PFE) 99.9%



■化学療法薬およびホルモンの透過試験

化学療法薬		濃度	透過時間(分)
Carmustine	カルムスチン	3.3mg/mL	>480
Cisplatin	シスプラチン	1.0mg/mL	>480
Cyclophosphamide (Cytoxan)	シクロホスファミド	20.0mg/mL	>480
Dacarbazine (DTIC)	ダカルバジン	10.0mg/mL	>480
Doxorubicin Hydrochloride	ドキソルビシン塩酸塩	2.0mg/mL	>480
Etoposide (Tuposar)	エトポシド	20.0mg/mL	>480
Fluorouracil	フルオロウラシル	50.0mg/mL	>480
Ifosfamide	イホスファミド	50.0mg/mL	>480
Mitoxantrone	ミトキサントロン	2.0mg/mL	>480
Paclitaxel (Taxol)	パクリタキセル	6.0mg/mL	>480
Thiotepa	チオテパ	10.0mg/mL	>480
Vincristine Sulphate	ビンクリスチン硫酸塩	1.0mg/mL	>480
ホルモン		濃度	透過時間(分)
Estradiol USP Micronized ^{※2}		30%	>480
Progesterone USP PCCA Special Micronized ^{※2}		30%	>480
Testosterone USP Micronized ^{※2}		30%	>480
Estradiol USP dilution		1mg/gm	>480

※2: 30% suspension in propylene glycol

KIMTECH™

ポラリス™ ニトリルグローブ

キムテック™ グローブ製品群の中 人間工学に基づいた快適さを兼ね

■特長

- 非常に柔らかく、優れたフィット感のため、長時間の作業でも快適にご使用いただけます。
- アメリカ人間工学認証
- 左右兼用、パウダーフリー、指先にはすべりにくいテクスチャー加工
- シリコンフリー
- ピンホール試験最高レベル(AQL0.65)をクリア
- 日本食品衛生法適合
- 生体適合試験クリア

厚さ 中指先:0.15mm
手のひら:0.12mm
袖:0.09mm

長さ 242mm

NEW



100 枚入

特別価格

100
枚入

3,400円

1枚あたり34.0円

注文コード	商品No.	サイズ	入数	価格	特別価格	1枚あたり
188250	62000	XS	100枚/箱	¥4,800	▶ ¥3,400	¥34.0
188251	62001	S	100枚/箱	¥4,800	▶ ¥3,400	¥34.0
188252	62002	M	100枚/箱	¥4,800	▶ ¥3,400	¥34.0
188253	62003	L	100枚/箱	¥4,800	▶ ¥3,400	¥34.0

キムテック™ ラボ用

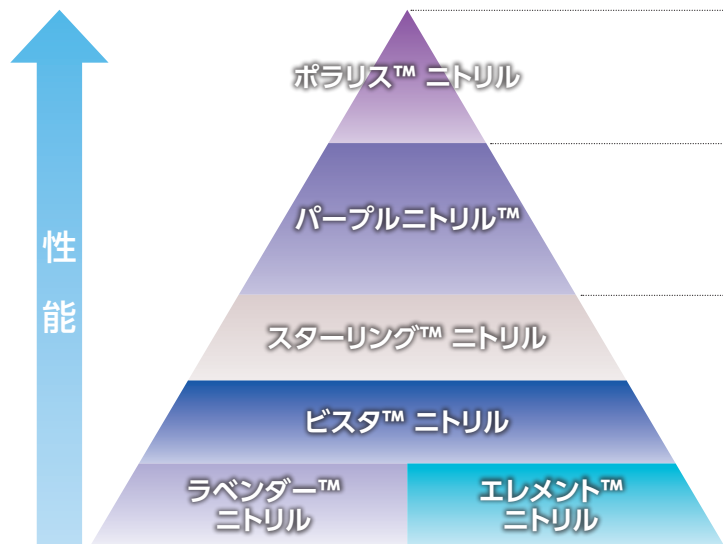

ポラリス™ エクストラニトリルグローブ

KIMTECH™

ニトリルグローブ

で最高レベルの保護性能と耐久性、
備えたニトリルグローブです。

- 化学防護手袋の安全基準「ASTM F739 (国際規格)」に適合 (JIS規格 T8116同等/準拠)
 - 米国抗がん剤耐性試験規格「ASTM D6978-05」に準拠・適合
 - My Green Lab認定のACTラベル取得
- ※ACTラベル (Accountability:説明責任、Consistency:一貫性、Transparency:透明性)の詳細は、P.18をご参照ください。



厚さ 中指先:0.19mm
手のひら:0.14mm
袖:0.11mm

長さ 305mm



NEW



50枚入

グローブポートフォリオ

キムテック™ ポラリス™ ニトリル/ポラリス™ エクストラニトリル

- 24の化学療法薬と3種類のホルモンで試験済(さらに高い保護力)
- AQL 0.65
- 食品衛生法適合
- ASTM F739 化学防護手袋規格適合



ベスト

キムテック™ パープルニトリル™/パープルニトリルエクストラ™

- 29の化学療法薬と4種類のホルモンで試験済
- AQL 1.0
- ASTM F739 化学防護手袋規格適合



より良い

キムテック™ スターリング™ ニトリル/スターリングニトリルエクストラ™

- 12の化学療法薬と4種類のホルモンで試験済
- AQL 1.0
- ASTM F739 化学防護手袋規格適合



良い

キムテック™ ビスタ™ ニトリル

- 9の化学療法薬で試験済 ●AQL 1.5
- 食品衛生法適合 ●ASTM F739 化学防護手袋規格適合



キムテック™ ラベンダー™ ニトリル/エレメント™ ニトリル

- 食品衛生法適合 ●AQL 1.0
- ASTM F739 化学防護手袋規格適合



特別価格

50枚入

2,400円

1枚あたり48.0円

注文コード	商品No.	サイズ	入数	価格	特別価格	1枚あたり
188256	62100	XS	50枚/箱	¥3,400	▶ ¥2,400	¥48.0
188257	62101	S	50枚/箱	¥3,400	▶ ¥2,400	¥48.0
188258	62102	M	50枚/箱	¥3,400	▶ ¥2,400	¥48.0
188259	62103	L	50枚/箱	¥3,400	▶ ¥2,400	¥48.0

※キムテック™ ニトリルグローブの耐薬品性は、P.11-12の「耐薬品性ガイド」にてご確認ください。

※サンプル・貸出品はお問い合わせください。
※商品のご注文は注文コードでお願います。

ビスタ™ ニトリルグローブ

KIMTECH™

ニトリルグローブ



厚さ 中指先:0.11mm
手のひら:0.06mm
袖:0.05mm

長さ 242mm

化学防護手袋安全基準^(※1)適合グローブ
指先が丈夫で、やわらかく包み込むような着け心地です。

■特長

- ロット毎にCOA(分析表)の発行が可能です。
- ニトリルが持つ優れた安全性、優れた静電気拡散性
- 左右兼用、パウダーフリー、指先にはすべりにくいエンボス加工
- 食品衛生法に適合 ●生体適合試験クリア
- ピンホール試験最高レベル(AQL1.5)をクリア
- 原料、製造工程での環境負荷物質不使用
- RoHS指令(10物質)、REACH規定に準拠
- 化学防護手袋の安全性基準「ASTM F739(国際規格)」に適合しております。(JIS規格 T8116同等/準拠)
- 米国抗がん剤耐性試験規格「ASTM D6978-05」に準拠・適合



ゴミ削減 スペース削減

一般的な100枚入グローブに比べ
収納スペースやゴミを削減することができます

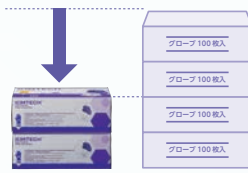

合計400枚

合計400枚

200枚入

注文コード	商品No.	サイズ	入数	価格	特別価格	1枚あたり
188241	62825	XS	200枚/箱	¥4,600	▶ ¥2,900	¥14.5
188242	62826	S	200枚/箱	¥4,600	▶ ¥2,900	¥14.5
188243	62827	M	200枚/箱	¥4,600	▶ ¥2,900	¥14.5
188244	62828	L	200枚/箱	¥4,600	▶ ¥2,900	¥14.5

特別価格

200枚入 **2,900円**

1枚あたり14.5円

スターリング™ ニトリルグローブ

KIMTECH™



厚さ 中指先:0.09mm
手のひら:0.08mm
袖:0.06mm

長さ 242mm

化学防護手袋安全基準^(※1)適合グローブ
非常に優れた帯電防止性能で、タッチパネル操作も容易に行えます!

■特長

- ロット毎にCOA(分析表)の発行が可能です。
- 熱伝導がよく、長時間の装着でも蒸れにくい薄型素材
- 「天然ゴムの特性を有するニトリルゴム」の特許素材
- 優れた操作性(従来品の1.5倍の伸縮性)
- 非常に優れた引張強度と帯電防止性能(従来品の10分の1~100分の1の表面抵抗)
- ピンホール試験最高レベル(AQL1.0)をクリア
- RoHS指令(10物質)、REACH規定に準拠
- 化学防護手袋の安全性基準「ASTM F739(国際規格)」に適合(JIS規格 T8116同等/準拠)
- 米国抗がん剤耐性試験規格「ASTM D6978-05」に準拠・適合



200枚入

大箱購入でさらに
お買い得!!

特別価格

200枚入 大箱購入時 **3,590円**

1枚あたり18.0円

注文コード	商品No.	サイズ	入数	価格	特別価格	1枚あたり
188156	50705	XS	200枚/箱	¥5,900	▶ ¥3,760	¥18.8
188191	50705(大箱)	XS	2,000枚(200枚×10箱)/箱	¥59,000	▶ ¥35,900	¥18.0
188157	50706	S	200枚/箱	¥5,900	▶ ¥3,760	¥18.8
188192	50706(大箱)	S	2,000枚(200枚×10箱)/箱	¥59,000	▶ ¥35,900	¥18.0
188158	50707	M	200枚/箱	¥5,900	▶ ¥3,760	¥18.8
188193	50707(大箱)	M	2,000枚(200枚×10箱)/箱	¥59,000	▶ ¥35,900	¥18.0
188159	50708	L	200枚/箱	¥5,900	▶ ¥3,760	¥18.8
188194	50708(大箱)	L	2,000枚(200枚×10箱)/箱	¥59,000	▶ ¥35,900	¥18.0

※1: 化学物質による労働災害を防止する、労働安全衛生規則が2022年5月31日より一部改正されています。

※キムテック™ ニトリルグローブの耐薬品性は、P.11-12の「耐薬品性ガイド」にてご確認ください。

実験用グローブ一覧



商品の特長などは
WEBにて
ご確認ください。

グローブ	材質	長さ (mm) (中指先端~袖口)	厚み (mm)						
			中指先	手のひら	袖				
KIMTECH™									
ポラリスニトリル 100枚/箱 特別価格 ¥3,400 詳しくはP.7へ			ニトリル	標準	242	0.15	0.12	0.09	キムテックグローブ製品群の中で最高レベルの保護性能と耐久性
ポラリスエクストラニトリル 50枚/箱 特別価格 ¥2,400 詳しくはP.8へ			ニトリル	ロング	305	0.19	0.14	0.11	キムテックグローブ製品群の中で最高レベルの保護性能と耐久性
パープルニトリル 100枚/箱 ¥4,500			ニトリル	標準	242	0.15	0.12	0.09	非常に優れた耐久性と耐薬品性
パープルニトリルエクストラ 50枚/箱 ¥3,000 詳しくはP.5へ			ニトリル	ロング	305	0.15	0.12	0.11	非常に優れた耐久性と耐薬品性
スターリングニトリル 200枚/箱 特別価格 ¥3,760 詳しくはP.9へ			ニトリル	標準	242	0.09	0.08	0.06	非常に優れた帯電防止性能
スターリングニトリルエクストラ 100枚/箱 ¥3,900 詳しくはP.5へ			ニトリル	ロング	305	0.09	0.08	0.06	非常に優れた帯電防止性能
ビスタニトリル 200枚/箱 特別価格 ¥2,900 詳しくはP.9へ			ニトリル	標準	242	0.11	0.06	0.05	抜群の防護性と優れた柔軟性
ラベンダーニトリル 250枚/箱 ¥6,300			ニトリル	標準	242	0.08	0.06	0.05	快適なフィット感と操作性
エLEMENTニトリル 250枚/箱 ¥3,900			ニトリル	標準	230	0.08	0.05	0.04	優れた操作性、快適性、経済性
キムテック™ G6 ホワイトニトリル 1,000枚(100枚×10袋)/箱 ※価格はお問い合わせください 詳しくはP.5,14へ			ニトリル	ロング	290	0.13	0.08	0.06	シリコン、フタル酸ジオクチル、アミドフリー
キムテック™ G3 ホワイトニトリル 100枚/袋 ¥5,200 詳しくはP.5,14へ			ニトリル	ロング	305	0.16	0.13	0.10	抜群の清浄度でコンタミネーションのリスクを軽減
キムテック™ G3 ステアイル スターリングニトリル 300ペア(30ペア×10袋)/箱 ¥46,000 詳しくはP.14へ			ニトリル	ロング	305	0.10	0.08	0.07	ロット毎に分析表や滅菌照射証明書の発行が可能
キムテック™ G3 ステアイル ラテックス 200ペア(20ペア×10袋)/箱 ¥45,000 詳しくはP.14へ			ラテックス	ロング	305	0.22	0.10	0.16	ロット毎に分析表や滅菌照射証明書の発行が可能
wearon									
ウェアオン ラテックス 100枚/箱 ¥2,500			ラテックス	標準	230	0.13	0.12	0.09	ポリコーティング仕様の非常にやわらかい素材

※キムテック™ ニトリルグローブの耐薬品性は、P.11-12の「耐薬品性ガイド」にてご確認ください。

※サンプル・貸出品はお問い合わせください。
※商品のご注文は注文コードでお願いします。

KIMTECH™ ポラリス™ / ポラリス™ エクストラ ニトリルグローブ 耐薬品性ガイド

KIMTECH™ ポラリス™ / ポラリス™ エクストラ ニトリルグローブ 耐薬品性ガイド

物質名	濃度	CAS登録番号	ポラリス™ ニトリルグローブ		ポラリス™ エクストラ ニトリルグローブ	
			化学物質の透過試験 EN 16523-1	劣化試験 EN 374-4	化学物質の透過試験 EN 16523-1	劣化試験 EN 374-4
			透過時間(分)	%	透過時間(分)	%
酢酸	20.0%	64-19-7	>480	-31.30%	>480	1.10%
酢酸	50.0%	64-19-7	>240	47.20%	>240	30.00%
酢酸	99.0%	64-19-7	8	93.90%	>10	94.10%
アセトン	100.0%	67-64-1	0	89.90%	0	92.40%
アセトニトリル	99.9%	75-05-8	0	84.30%	0	83.40%
アクリルアミド	40.0%	79-06-1	>480	18.60%	>480	32.50%
水酸化アンモニウム	10.0%	1336-21-6	>120	-47.60%	>120	-7.20%
水酸化アンモニウム	25.0%	1336-21-6	>60	6.80%	>60	25.8%
酢酸ブチル	99.5%	123-86-4	0	86.40%	0	88.40%
二硫化炭素	99.9%	75-15-0	0	61.80%	0	74.50%
クロロヘキシジングルコン酸塩	4.0%	18472-51-0	>480	-40.80%	>480	-4.80%
クロロホルム	4.0%	67-66-3	>10	-10.00%	>30	-3.90%
クロロホルム	50.0%	67-66-3	0	75.80%	0	80.90%
オルトフタルアルデヒド	N/A	N/A	>480	18.30%	>480	-0.10%
クエン酸	30.0%	77-92-9	>480	-30.10%	>480	-8.90%
シクロヘキサン	99.0%	110-82-7	>480	43.30%	>480	14.30%
ジブタン-1-イル=フタラート	99.0%	84-74-2	>480	11.30%	>480	17.40%
ジクロロメタン	99.9%	75-09-2	0	100.00%	0	97.30%
ジエチルアミン	99.5%	109-89-7	0	84.30%	0	80.00%
ジメチルスルホキシド(DMSO)	10.0%	67-68-5	>480	-6.10%	>480	-3.20%
ジメチルスルホキシド(DMSO)	99.0%	67-68-5	5	95.20%	9.9	93.60%
N, N-ジメチルホルムアミド	99.0%	68-12-2	0	100.00%	0	99.10%
エタノール	70.0%	64-17-5	>60	58.00%	>60	43.20%
臭化エチジウム	1.0%	1239-45-8	>480	-19.00%	>480	-2.20%
酢酸エチル	99.0%	141-78-6	0	89.20%	0	86.50%
エチレングリコール	99.0%	107-21-1	>480	-46.80%	>480	-12.20%
ホルムアルデヒド	37.0%	50-00-0	>480	14.20%	>480	12.80%
ギ酸	30.0%	64-18-6	>240	15.10%	>480	32.20%
フリコート 700-NC	N/A	1174921-67-5	>480	-2.80%	>480	22.30%
グルタルアルデヒド	50.0%	111-30-8	>480	-68.80%	>480	-3.70%
ヒドラジン	65.0%	302-01-2	>480	7.30%	>480	15.80%
塩酸	37.0%	7647-01-0	>480	54.40%	>480	39.70%
フッ化水素酸	40.0%	7664-39-3	>10	N/A	>10	N/A
過酸化水素	30.0%	7722-84-1	>60	43.20%	>60	40.10%
イソプロパノール	70.0%	67-63-0	>120	47.90%	>120	44.60%
イソプロパノール	99.0%	67-63-0	>120	54.10%	>120	40.10%
ジェット燃料	N/A	N/A	>480	-40.60%	>480	13.40%
メチルシクロヘキサン	5.0%	108-87-2	>480	15.40%	>480	9.70%
メタノール	99.0%	67-56-1	>10	83.60%	>10	81.30%
メチルエチルケトン (MEK)	N/A	78-93-3	0	91.40%	0	92.70%
メチルシクロヘキサン	99.0%	108-87-2	>480	32.80%	>480	10.90%
ニコチン	98.0%	54-11-5	>10	98.20%	>30	96.90%
硝酸	10.0%	7697-37-2	>480	-48.90%	>480	-3.20%
硝酸	65.0%	7697-37-2	9	99.99%	8	99.80%
シュウ酸	N/A	144-62-7	>480	-11.20%	>480	12.00%
過酢酸	32.0%	79-21-0	>10	98.30%	>30	98.30%
過塩素酸	70.0%	7601-90-3	>480	24.30%	>480	42.00%
フェノール	0.1%	108-95-2	>480	0.50%	>480	4.30%
フェノール	4.0%	108-95-2	>10	59.30%	>30	60.50%
ポピドンヨード	10.0%	25655-41-8	>480	-17.60%	>480	-8.70%
プロパン-1, 2-ジオール	99.0%	57-55-6	>480	-63.90%	>480	-12.70%
第四級アンモニウム塩配合洗剤	N/A	N/A	>480	-22.40%	>480	-3.00%
スカイドロールLD4	N/A	N/A	>30	-2.00%	>60	60.20%
水酸化ナトリウム	40.0%	1310-73-2	>480	-2.70%	>480	-0.30%
次亜塩素酸ナトリウム	10-13%	7681-52-9	>480	-24.20%	>480	7.80%
スポアクレンズ(殺孢子剤)	100.0%	N/A	>480	-8.10%	>480	-4.30%
ストップード溶剤	N/A	8052-41-3	>480	-2.00%	>480	12.40%
硫酸	70.0%	7664-93-9	>60	-31.20%	>60	19.40%
硫酸	96.0%	7664-93-9	>10	100.00%	>10	94.10%
トリゾール	N/A	N/A	>10	99.00%	>10	99.30%
トルエン	99.0%	108-88-3	0	79.40%	0	85.00%
トリエチルアミン	99.0%	121-44-8	>120	33.90%	>240	30.50%
テレピン油	N/A	8006-64-2	>480	12.40%	>480	26.70%
キシレン	50.0%	1330-20-7	0	55.20%	0	66.10%
ヘプタン	100.0%	142-82-5	>240	8.1%	>480	-15.60%
ヘキサン	96.0%	110-54-3	>240	37.30%	>480	25.30%

透過時間と性能レベル							
性能レベル	0	1	2	3	4	5	6
透過時間(分)	<10	10-30	30-60	60-120	120-240	240-480	>480
保護力	低						高

KIMTECH™ Nitrile Gloves Chemical Resistance Guide(※1)

物質名	濃度	CAS登録番号	透過時間 (分) ASTM F739-99A	透過率 (pg/cm ² /分) ASTM F739-99A	物質名	濃度	CAS登録番号	透過時間 (分) ASTM F739-99A	透過率 (pg/cm ² /分) ASTM F739-99A
アセトアルデヒド	99.5%	75-07-0	<1	353	過酸化水素	30.0%	7722-84-1	>480	Not Detected
酢酸	99.7%	64-19-7	5	482	2-プロパノール	99.5%	67-63-0	29	38.6
アセトン	99.5%	67-64-1	1	466	ジェット燃料	Mixture	N/A	82	0.259
アセトニトリル	99.0%	75-05-8	1	329	乳酸	85.0%	50-21-5	>480	Not Detected
アクリル酸	99.0%	79-10-7	1	57.8	メタノール	99.8%	67-56-1	<1	257
水酸化アンモニウム	30.0%	1336-21-6	7	395	1-メキシ-2-プロパノール	99.5%	107-98-2	>480	Not Detected
酢酸アミル	99.0%	628-63-7	4	261	1-メチル-2-ピロリドン	99.0%	872-50-4	3	398
アニリン	99.5%	62-53-3	7	74.7	メタクリル酸メチル	99.0%	80-62-6	<1	803
ベンズアルデヒド	99.5%	100-52-7	78	0.57	ミネラルスピリット	Mixture	N/A	105	1.6
ベンゼン	99.8%	71-43-2	<1	627	モルホリン	99.0%	110-91-8	1	349
ベンジルアルコール	99.0%	100-51-6	5	86.8	ナフサ	99.0%	N/A	122	0.139
n-ブタノール	99.8%	71-36-3	10	5.99	硝酸	70.0%	7697-37-2	1	197
酢酸ブチル	99.0%	123-86-4	3	233	硝酸	10.0%	7697-37-2	277	197
二酸化炭素	99.0%	75-15-0	2	3.81	ニトロメタン	99.0%	75-52-5	<1	490
四塩化炭素	99.5%	56-23-5	5	48.9	ニトロプロパン	98.0%	108-03-2	<1	715
クロロホルム	99.0%	67-66-3	1	958	オクタン	99.0%	111-65-9	>480	Not Detected
クエン酸	50.0%	77-92-9	>480	Not Detected	オクタノール	99+%	111-87-5	235	0.85
シクロヘキサン	99.7%	110-82-7	>480	Not Detected	オレイン酸	99.0%	112-80-1	>480	Not Detected
シクロヘキサノール	99.0%	108-93-0	112	1.18	ペンタン	99.0%	109-66-0	208	0.118
シクロヘキサノン	99.8%	108-94-1	1	787	フェノール	99.0%	108-95-2	6	120
D-リモネン	97.0%	5989-27-5	107	0.157	リン酸	85.0%	7664-38-2	>480	Not Detected
フタル酸ジブチル	99.0%	84-74-2	>480	Not Detected	水酸化カリウム	50.0%	1310-58-3	>480	Not Detected
1,2-ジクロロベンゼン	99.0%	95-50-1	<1	1179	酢酸プロピル	99.5%	109-60-4	<1	819
ジクロロメタン	99.9%	75-09-2	1	2006	プロピレングリコール	99.0%	57-55-6	>480	Not Detected
ディーゼル燃料	Mixture	N/A	160	0.63	ピリジン	99.0%	110-86-1	<1	635
ジエチルエーテル	99.9%	60-29-7	1	595	水酸化ナトリウム	50.0%	1310-73-2	>480	Not Detected
ジエチルアミン	99.5%	109-89-7	<1	587	次亜塩素酸ナトリウム	10-13%	7681-52-9	>480	Not Detected
ジソプロピルケトン	80.0%	108-83-8	10	1141	ストダード溶剤	Mixture	8052-41-3	207	0.78
ジメチルスルホキシド	99.9%	67-68-5	8	501	スチレン	99.0%	100-42-5	<1	836
フタル酸ジブチル	99.0%	84-74-2	>480	Not Detected	硫酸	47.0%	7664-93-9	>480	Not Detected
1,4-ジオキサン	99.4%	123-91-1	<1	707	硫酸	95-98%	7664-93-9	1	197
エタノール	99.5+%	64-17-5	7	296	テトラクロロエチレン	99.9%	127-18-4	3	11
エタノールアミン	99.0%	141-43-5	>480	Not Detected	トリクロロエチレン	99.0%	79-01-6	<1	1054
臭化エチジウム	-	1239-45-8	90	0.68	トリエタノールアミン	98.0%	102-71-6	>480	Not Detected
エチレングリコール	99.8%	107-21-1	>480	Not Detected	テレピン油	Mixture	8006-64-2	115	0.361
ホルムアルデヒド	37.0%	50-00-0	110	0.172	o-キシレン	98.0%	95-47-6	1	852
ギ酸	88.0%	64-18-6	6	0.554					
フルフラール	99.0%	98-01-1	<1	385					
グルタルアルデヒド	50.0%	111-30-8	>480	Not Detected					
ヘプタン	99+%	142-82-5	145	0.73					
ヘキサン	99+%	110-54-3	16	55.3					
ヒドラジン	98.0%	302-01-2	31	40.2					
塩酸	37.0%	7647-01-0	16	29.2					
塩酸	10.0%	7647-01-0	>480	Not Detected					

※1:[KIMTECH™ Nitrile Gloves Chemical Resistance Guide]は以下のグローブを対象にしたものです。

- ・ビスタニトリルグローブ
- ・パープルニトリルエクストラグローブ
- ・スターリングニトリルグローブ
- ・G3ホワイトニトリルグローブ
- ・スターリングニトリルエクストラグローブ
- ・G3ステイライル スターリングニトリルグローブ
- ・パープルニトリルグローブ

透過時間と性能レベル							
性能レベル	0	1	2	3	4	5	6
透過時間(分)	<10	10-30	30-60	60-120	120-240	240-480	>480
保護力	低	→					高

個人防護用品 (PPE)

クリーンルーム用品 / 滅菌アイテム

■キムテック™ A5アパレル

- (EU)2016/425 規格準拠 PPE CatⅢ適合
- EN 13034 (タイプ6) ミスト防護
- EN ISO 13982-1 (タイプ5) 粉塵防護
- 滅菌レベル 10⁻⁶の無菌性保証水準
- 細菌濾過効率 (BFE) 98%
- 粒子濾過効率 (PFE) 93%



商品の特長などはWEBにてご確認ください。

▶ キムテック™ A5 ステライルカバーオール



低発塵性で通気性の良いSMS素材

着用時につかむ個所の目安になるブルーライン

手首に取り付けたループに親指を通すことで、袖がまくれず作業中のコンタミネーションを低減

梱包段階で腕と脚を内側にスナップで留めているため、床に触れずに着用可能



注文コード	商品No.	サイズ	入数
188165	88801	M	
188166	88802	L	25枚 (1枚每包装×25パック)/箱
188167	88803	XL	

▶ キムテック™ A5 ステライルフード



伸縮性が高いフードと開口部



注文コード	商品No.	サイズ	入数
188168	25797	フリー	100枚 (1枚每包装×100パック)/箱

▶ キムテック™ A5 ステライルフード&マスク



マスクとフード一体型

- 顔面の露出面積の減少
- ゴーグルの曇り止め効果



注文コード	商品No.	サイズ	入数
188170	36072	フリー	75枚 (1枚每包装×75パック)/箱

▶ キムテック™ A5 ステライルブーツ



ブーツ裏面はビニール製で液の浸透を防止



注文コード	商品No.	サイズ	入数
188169	88808	フリー	100足 (1足每包装×100パック)/箱
188903	12922	SM	

▶ キムテック™ A5 ステライルスリーブ



手首に取り付けたループに親指を通すことで袖まくれを防止



注文コード	商品No.	サイズ	入数
188171	36077	フリー	100ペア (1ペア每包装×100パック)/箱

クリーンルーム用品／滅菌アイテム



商品の特長や価格などは
WEBにて
ご確認ください。

KIMTECH™

個人防護用品 (PPE)

キムテック™ G3
ステライルスターリングニトリルグローブ

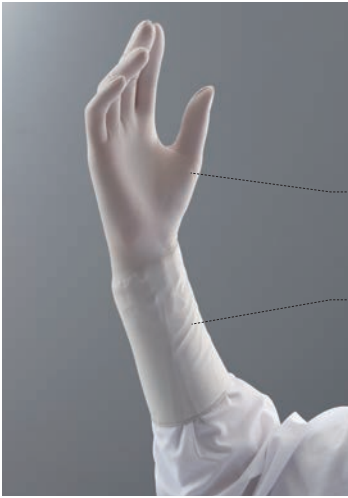

- (EU) 2016/425規格準拠、PPE CatⅢ適合品
- EN ISO 374-1,4,5 化学物質、微生物への耐性
- 滅菌レベル 10⁻⁶の無菌性保証水準
- ロット毎に分析表や滅菌照射証明書の発行が可能

厚さ 中指先:0.10mm
手のひら:0.08mm
袖:0.07mm

長さ 305mm



クリーンルーム+ クラス10対応 滅菌ガンマー線

注文コード	商品No.	サイズ(インチ)	入数
188160	11821	6	
188161	11822	6.5	
188162	11823	7	300ペア(30ペア×10袋)/箱
188163	11824	7.5	
188164	11825	8	

キムテック™ G3
ステライルラテックスグローブ



- (EU) 2016/425規格準拠、PPE CatⅢ適合品
- EN ISO 374-1,4,5 化学物質、微生物への耐性
- 滅菌レベル 10⁻⁶の無菌性保証水準
- ロット毎に分析表や滅菌照射証明書の発行が可能

厚さ 中指先:0.22mm
手のひら:0.10mm
袖:0.16mm

長さ 305mm



クリーンルーム+ クラス10対応 滅菌ガンマー線

注文コード	商品No.	サイズ(インチ)	入数
188090	56843	6	
188091	56844	6.5	
188092	56845	7	200ペア(20ペア×10袋)/箱
188093	56846	7.5	
188094	56847	8	

クリーンルーム用品／未滅菌アイテム

キムテック™ G3
ホワイトニトリルグローブ



- EN ISO 374-1,4,5 化学物質、微生物への耐久性
- ASTM-F1671ウイルス透過性試験合格
- ASTM D 6978-05 抗がん剤耐性試験合格
- USP<800>ガイドライン準拠
- (EU) 2016/425規格準拠、PPE CatⅢ適合品
- 優れた帯電防止性能

厚さ 中指先:0.16mm
手のひら:0.13mm
袖:0.10mm

長さ 305mm



クリーンルーム+ クラス10対応

注文コード	商品No.	サイズ	入数	大箱
188046	56880	XS		
188047	56881	S		
188048	56882	M	100枚/袋	100枚×10袋/箱
188049	56883	L		

キムテック™ G6
ホワイトニトリルグローブ



- シリコン/フタル酸ジオクチル/アミドフリー
- 優れた帯電防止性能

厚さ 中指先:0.13mm
手のひら:0.08mm
袖:0.06mm

長さ 290mm



クリーンルーム+ クラス1,000対応

注文コード	商品No.	サイズ	入数
188210	68700	XS	
188211	68701	S	
188212	68702	M	1,000枚(100枚×10袋)/箱
188213	68703	L	

※価格はお問い合わせください。

※キムテック™ ニトリルグローブの耐薬品性は、P.11-12の「耐薬品性ガイド」にてご確認ください。

※サンプル・貸出品はお問い合わせください。
※商品のご注文は注文コードでお願います。

個人防護用品 (PPE)

クリーンルーム用品 / 未滅菌アイテム・感染防止対策アイテム



商品の特長などはWEBにてご確認ください。

キムテック™ A6 クリーンルームアパレル (フード付き)

- スパンボンドフィルムラミネートで粉塵、化学薬品、汚水/汚物等感染物質への耐性 (※耐薬品性能表はP.6をご確認ください。)
- EN 13034 (タイプ6) ミスト防護
- EN ISO 13982-1 (タイプ5) 粉塵防護
- 細菌濾過効率 (BFE) 99.9%
- 粒子濾過効率 (PFE) 90.0% ● 帯電防止素材



手首に取り付けたループに親指を通すことで、袖がまくれず作業中のコンタミネーションを低減

梱包段階で腕と脚を内側にスナップで留めているため、床に触れずに着用可能

ハイブリッド複合生地 (背面より放熱)

化学的防護性に優れたフィルムラミネート生地 (背中以外) と通気性に優れたSMS不織布 (背中) の複合生地

【作業後の背面温度比較】

A6 クリーンルームアパレルおよび一般的な防護服を着用し、作業1時間後の背面温度を測定比較した。結果、A6 クリーンルームアパレルの方が温度が低く、温度のムラもなかった。



一般的な防護服



キムテック™ A6 クリーンルームアパレル



通気性

軽量で通気性のある素材を背面パネルに採用のため、安全と涼さを維持

化学的防護性

高性能のラミネートフィルムを備えられた前面パネル、フード、腕と脚

今なら **お試し特別価格**
 25枚入 **14,600円** **1着あたり 584円**



注文コード	商品No.	サイズ	入数	お試し特別価格	1着あたり
188176	47681	S	25枚 (1枚毎包装×25/パック)/箱	¥14,600	¥584
188177	47682	M			
188178	47683	L			
188179	47684	XL			
188905	47685	2XL			

FOR CLEAN ROOMS

キンバリー・クラーク社のキムテック™製品は、浮遊微小粒子や浮遊微生物が厳しく管理された空間 (クリーンルーム) での使用に最適なデザインで製造されています。

清浄度クラス		キンバリー・クラーク製品		測定濃度 (個/m³)					
ISO14644-1	米国連邦規格 209E	商品名	掲載頁	発塵測定粒径 (µm)					
				0.1	0.2	0.3	0.5	1	5
Class1				10	2	-	-	-	-
Class2				100	24	10	4	-	-
Class3	1	G3グローブ	P.14	1,000	237	102	35	8	-
Class4	10			10,000	2,370	1,020	352	83	-
Class5	100	A5アパレル	P.13	100,000	23,700	10,200	3,520	832	29
Class6	1,000	A6アパレル G6グローブ A7ガウン	P.15 P.14 P.16	1,000,000	237,000	102,000	35,200	8,320	293
Class7	10,000	A7ラプコート A7シューカバー	P.16	-	-	-	352,000	83,200	2,930
Class8	100,000			-	-	-	3,520,000	832,000	29,300
Class9				-	-	-	35,200,000	8,320,000	293,000



商品の特長などはWEBにてご確認ください。

キムテック™ A7 リキッドバリアガウン



- シームレスで強化された液体バリア性、ASTM F1670、F1671およびF739-12準拠
- 血液バリア性、ウイルスバリア性、浸透性 試験合格
(※化学療法薬およびホルモンの浸透試験データはP.6をご確認ください。)
- 細菌濾過効率 (BFE) 99.9%
- 粒子濾過効率 (PFE) 99.9%
- カテゴリー1の最高レベルのクリーン品質



汚染のリスクを減少する簡単な着脱設計
手首に取り付けたループに親指を通すことで、袖がまくれず作業中のコンタミネーションを低減

今なら **お試し特別価格**
100枚入 **19,000円** **1着あたり 190円**



注文コード	商品No.	サイズ	入数	お試し特別価格	1着あたり
188908	47993	L/XL	100枚 (10枚×10袋)/箱	¥19,000	¥190

キムテック™ A7 P+ラブコート



汚染のリスクを減少するマンダリンハイカラー

液体および粉塵に対して保護する高性能のバリア性生地



手首に取り付けたループに親指を通すことで、袖がまくれず作業中のコンタミネーションを低減

- 個別ポリバック包装
- スパンボンドフィルムラミネートで粉塵、化学薬品への耐性
(※耐薬品性能表はP.6をご確認ください。)
- EN 13034 (タイプ6) ミスト防護
- 細菌濾過効率 (BFE) 99%
- 粒子濾過効率 (PFE) 99%
- 帯電防止素材



注文コード	商品No.	サイズ	入数
188172	97700	S	15枚 (1枚每包装×15パック)/箱
188173	97710	M	
188174	97720	L	

キムテック™ A7 アンクル・ハイ・シューカバー



足首の上と下に伸縮バンドが2つ付いており、足のカバレッジおよびフィットを強化

一般のシューズカバーより30%の素材を増加

耐久性のある滑り止めソール (ビニール製)

- ASTM F1670規格、血液/体液浸透試験合格
- 高い防水性 (ポリエステル・スパンボンド不織布にポリエチレンフィルムをラミネート)、高い防御性
- 足首までカバーし、底は濡れた床でも滑りにくい高グリップタイプ



注文コード	商品No.	サイズ	入数
188907	47972	フリー	300枚 (100枚×3袋)/箱

サステナビリティへの取り組み

Labconは1959年に米国カリフォルニアで設立されてから60年以上、世界中の研究所に1,000品目を超える製品を供給しています。1994年に発泡スチロールの遠沈管ラックをリサイクル可能な紙製ラックに変更して以来、一貫してサステナビリティに取り組んでいます。



これまでの主な成果

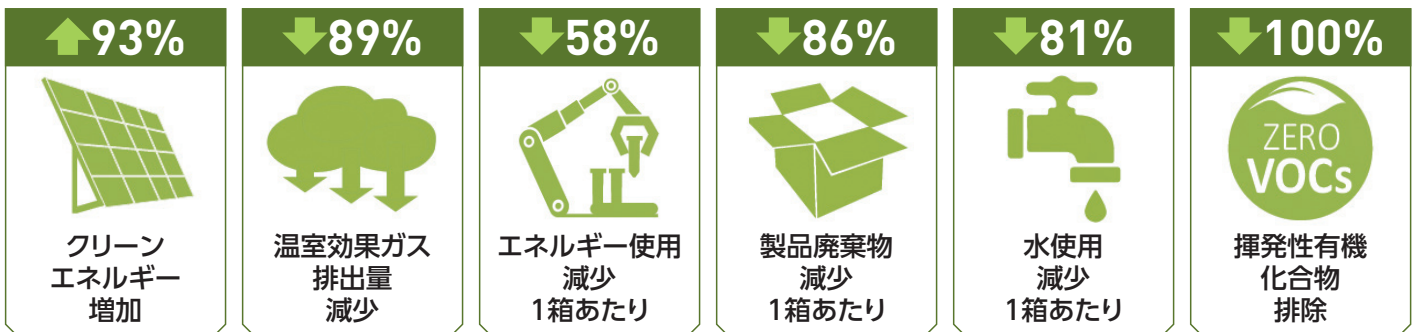

持続可能な製品設計



Labcon製品は93%のクリーンエネルギーで作られています。

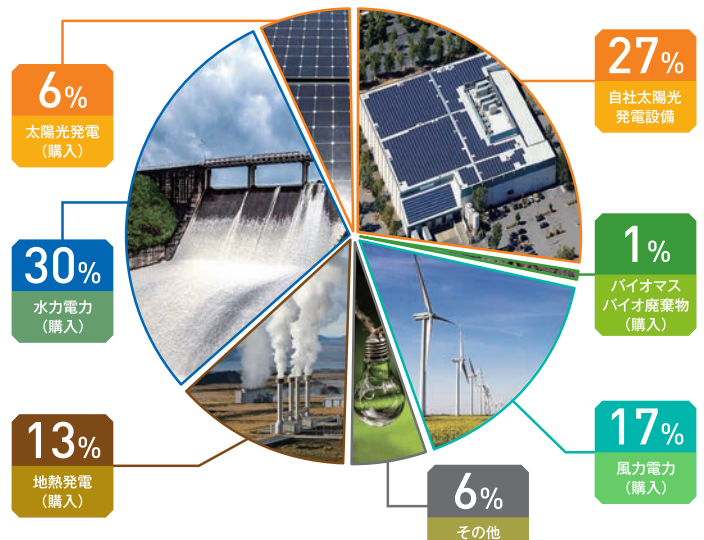

ACTラベル

Labconは2019年にACTラベルプログラムに登録、現在190品目以上の製品にACTラベルが採用され環境に配慮した製品として認定されています。



ACTラベルは米国カリフォルニア州にある非営利団体*my green labが、持続可能な社会(サステナビリティ)を目指すことを目的に実施しているプロジェクトの一つで、環境への配慮が認められmy green labが評価・保証した製品に与えられます。

ACTラベルは、製造(Manufacturing)、ユーザーへの影響(User Impact)、製品寿命(End of Life)に関する説明責任(Accountability)、一貫性(Consistency)、透明性(Transparency)=(ACT)を重視し、環境影響要因(Enviromental Impact Factor)=(EIF)スコアの点数が低いほど環境に与える影響が少ない製品と見なされます。

ACT ラベルの読み方

US	
Labcon Eclipse™ 200 uL Beveled Point Graduated Pipette Tips, in Eclipse™ Refills	
Petaluma, California, United States SKU 1093-260-000-9	
Environmental Impact Scale 1 ← → 10 Decreasing Environmental Impact	
Manufacturing	
Manufacturing Impact Reduction	1.0
Renewable Energy Use	Yes
Responsible Chemical Management	1.0
Shipping Impact	1.0
Product Content	1.0
Packaging Content	1.0
User Impact	
Energy Consumption (kWh/day)	N/A
Water Consumption (gallons/day)	N/A
Product Lifetime	9.2
End of Life	
Packaging	4.0
Product	8.5
Innovation	
Innovative Practices	-1.0
Environmental Impact Factor:	25.7
Label Valid Through:	October 2023
act.mygreenlab.org	

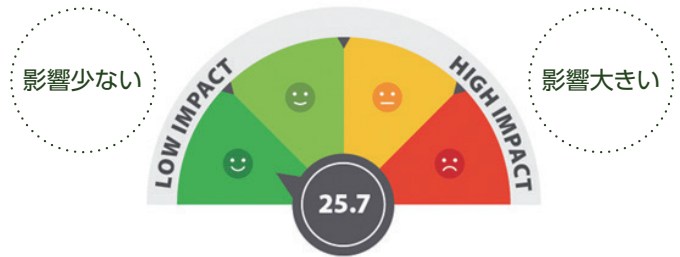

下記すべてのカテゴリーの評価値合計によって、製品の環境影響要因(EIF)スコアを算出します。数値が低いほど良いスコアとなり、環境への影響が低くなります。ほとんどの項目は、1~10段階で評価されます。

5	製造	
	製造上の影響の軽減	1.0
	再生可能エネルギーの使用	有り
	責任ある化学物質管理	1.0
	輸送への影響	1.0
	製品への影響	1.0
	包装内容	1.0
9.2	ユーザーへの影響	
	エネルギー消費量(kWh/日)	N/A
	水の消費量(ガロン/日)	N/A
	製品寿命	9.2
12.5	製品寿命末期	
	包装	4.0
	製品	8.5
25.7	革新	
	革新的な実践	-1.0
	環境影響因子(EIF)	25.7
	ラベル有効期限	2023年10月

ACTラベルプログラムに登録されているすべての消耗品の中で最も低いEIFスコアのいくつかはLabcon製品です。

Labconは2013年以降、温室効果ガス排出量、水、エネルギー、廃棄物を大幅に削減しました。64%の再生可能エネルギー、93%のクリーンエネルギーを使用し、厳格な内部有害化学物質ポリシーがあります。

この製品はエネルギーや水を消費しませんが、ピペットチップは1回限りの使用のために作られ、通常はリサイクルされません。

使い捨てピペットチップは一般的にゴミ処理場に廃棄されます。ただし、イクリプス製品の梱包材はリサイクルできます。

すべてのカテゴリーの評価値合計によって、製品の環境影響要因(EIF)スコアを算出します。数値が低いほど良いスコアとなり、環境への影響が低くなります。

継続的な改善を促進するために、各ラベルには有効期限(2~3年)があります。



商品の特長など
詳しくはWEBにて
Movie公開中!



**特別
価格**

スーパーシールキャップ

SuperClear® Centrifuge Tubes

PP製キャップの内側に一体成形された
エラストマー樹脂により漏れを防ぎます!



- 特長
- 世界中で研究用に幅広く使用されている高品質な遠心チューブです。
 - キャップの開閉は3/4回転で行えます。
 - 最大遠心力:17,000RCF (15mL)、20,000RCF (50mL)
上記遠心強度の数値は、水をチューブの8割
(15mLチューブ:12mL/50mLチューブ:40mL)入れ、15分間遠心した場合の試験値です。
ご使用になる遠心機・ローター・溶媒などにより変化する場合がございます。
遠心する場合は、1回のみ遠心をおすすめします。

■材質
3131-345/3181-345(スーパーシールキャップ)
チューブ本体 / キャップ:P.P.製
キャップの材質がポリプロピレン製になり、
オートクレーブ(121℃、15分)と凍結保存(-80℃)が可能です。
※オートクレーブ時はキャップをゆるめてください。

■仕様

	15mL	50mL
使用温度	-80℃~122℃	-80℃~122℃
チューブ全長	118mm	115mm
チューブ内径	15mm	27mm
チューブ外径	17mm	29mm
キャップ外径	22mm	34mm
キャップ高さ	10mm	13mm
キャップ時全長	122mm	117mm

3131-345
3141-335

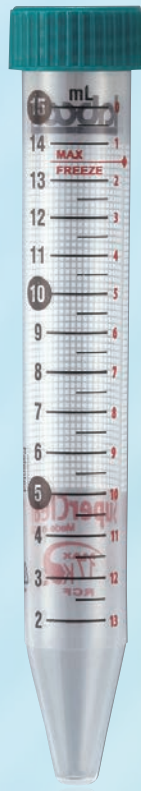

15mL

3181-345
3191-335

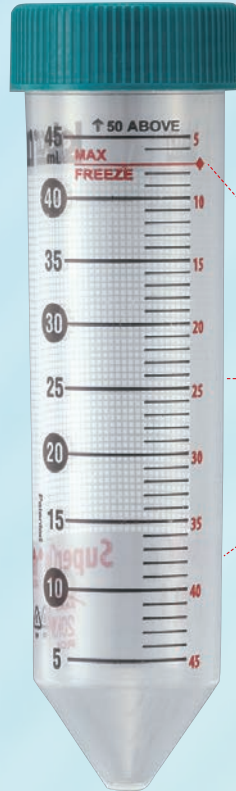

50mL

POINT!

詳しくはP.21へ



Nuclease Endotoxin **FREE** オートクレーブ **121℃** フリーzers **-80℃** **P.P.** バージンポリプロピレン

注文コード	商品No.	仕様	滅菌	容量	材質	入数	価格	特別価格	単価
153010	3131-345	バルク	滅菌電子線	15mL	チューブ:P.P. キャップ:P.P.	500本 (50本×10袋)/箱	¥28,400	▶ ¥19,900	39.8
153012	3181-345	バルク	滅菌電子線	50mL	チューブ:P.P. キャップ:P.P.	500本 (50本×10袋)/箱	¥37,900	▶ ¥26,600	53.2

ラックは環境にやさしい紙製です!



- 特長
- ラックには座標番号がプリントされています。

Nuclease Endotoxin **FREE** オートクレーブ **121℃** フリーzers **-80℃** **P.P.** バージンポリプロピレン

注文コード	商品No.	仕様	滅菌	材質	入数	価格	特別価格	単価
153011	3141-335	ラック	滅菌電子線	チューブ:P.P. キャップ:P.P.	500本 (25本立×2ラック×10袋)/箱	¥39,700	▶ ¥27,800	55.6
153013	3191-335	ラック	滅菌電子線	チューブ:P.P. キャップ:P.P.	500本 (25本立×20袋)/箱	¥48,900	▶ ¥34,300	68.6

大容量遠沈管 labcon

特別価格

スーパーシールキャップ

使いやすい2個入りパックの滅菌タイプです。

■特長

- チューブはクリーンで耐久性がある
メディカルグレードの樹脂を使用しています。
- チューブとキャップはポリプロピレン製で、
オートクレーブ(121℃、15分)も可能です。
- ※オートクレーブ時はキャップをゆるめてください。
- チューブ側面には書き込みスペースと成型による金型目盛り
が付いています。
- キャップは書き込みやシールが可能なフラットキャップです。
- 最大遠心力:8,000RCF

※ご使用になる遠心機・ローター・溶媒などにより変化する場合がございます。

■仕様

	175mL(3080-825)	225mL(3081-825)
使用温度	-80℃~121℃	-80℃~121℃
チューブ全長	117.5mm	136mm
チューブ口内径	27mm	27mm
チューブ胴外径	60mm	60mm
キャップ外径	34mm	34mm
キャップ高さ	13mm	13mm
キャップ時全長	119mm	138mm



使いやすい
2個入り包装

エラストマー樹脂

POINT!

スーパーシールキャップ
キャップ内側には密封性能に優れた
エラストマー樹脂が一体成形されております。

注文コード	商品No.	仕様	滅菌	容量	材質	入数	価格	特別価格	単価
153044	3080-825	スーパーシール キャップ	滅菌 電子線	175mL	チューブ:P.P. キャップ:P.P.	48本 (2本×24袋)/箱	¥37,600	▶ ¥28,300	590
153045	3081-825	スーパーシール キャップ	滅菌 電子線	225mL	チューブ:P.P. キャップ:P.P.	48本 (2本×24袋)/箱	¥43,900	▶ ¥33,000	688

Nuclease Endotoxin **FREE** オートクレーブ **121℃** フリーズ **-80℃** P.P. パージン
ポリプロピレン

大容量遠沈管 遠心用アダプター BIO-BIK



特別価格

MADE IN JAPAN

- ### ■特長
- 175mL/225mL大容量遠沈管(3080-825/3081-825)に
装着することで、遠心することが可能です。
 - ※ご使用になる遠心機・ローター・溶媒などにより変化する場合がございます。



注文コード	商品No.	適合チューブ	材質	入数	価格	特別価格
204061	308-ADP	175mL/225mL 大容量遠沈管	NBR	2個/袋	¥2,000	▶ ¥1,600

大容量遠沈管用ラック BIO-BIK

耐食性、耐熱性、耐酸化性、
耐紫外線性に優れた、
ステンレス製です。

特別価格

MADE IN JAPAN



詳しくはP.54へ

注文コード	商品No.	仕様	適合チューブ	材質	入数	価格	特別価格
204039	SUS-06L	6本立	175/225mL 大容量遠沈管	ステンレス	1個	¥9,800	▶ ¥8,600

オートクレーブ **121℃** フリーズ **-90℃**

遠沈管 labcon



特別
価格

メタルフリータイプ

環境分析などに最適です。

微量金属含有率1ppb以下

一般的な微量金属の含有率が1ppb(10億分の1)以下のレベルであることがICP-MS検査により実証されています。

※検査に含まれるmetal(21種類)

カルシウム、マグネシウム、亜鉛、鉄、マンガン、銅、アルミニウム、シリコン、ニッケル、バナジウム、ナトリウム、リン、コバルト、クロム、カリウム、リチウム、鉛、セレン、カドミウム、水銀、砒素



フラットキャップ

■特長

- チューブ、キャップは、クリーン度が高い特別な樹脂で製造されています。
- チューブの材質は、許容遠心力の高いポリプロピレン製 (copolymer) です。
- キャップは書き込みやシールが可能なフラットキャップです。
- 最大遠心力:17,000RCF (15mL)、20,000RCF (50mL)

※上記遠心強度の数値は、水をチューブの8割(15mLチューブ:12mL/50mLチューブ:40mL)入れ、15分間遠心した場合の試験値です。ご使用になる遠心機・ローター・溶媒などにより変化する場合がございます。強遠心する場合は、1回のみ遠心をおすすめします。

■仕様

	15mL	50mL
使用温度	-40℃~122℃	-40℃~122℃
チューブ全長	118mm	115mm
チューブ内径	15mm	27mm
チューブ外径	17mm	29mm
キャップ外径	22mm	34mm
キャップ高さ	10mm	13mm
キャップ時全長	122mm	117mm



3134-345
3134-345MP

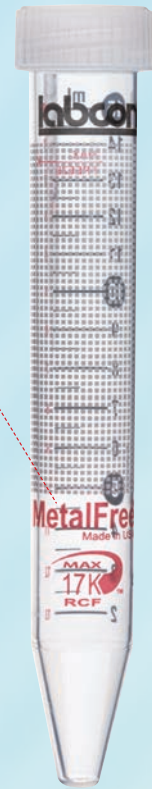

15mL

3184-345
3184-345MP



50mL

Nuclease FREE P.P. バージンポリプロピレン
Endotoxin

注文コード	商品No.	滅菌	容量	材質	入数	価格	特別価格	単価
153036	3134-345	滅菌電子線	15mL	チューブ:P.P. キャップ:P.E.	500本 (50本×10袋)/箱	¥32,900	▶ ¥23,000	46.0
153046	3134-345MP	滅菌電子線	15mL	チューブ:P.P. キャップ:P.E.	50本/箱	¥4,900	▶ ¥3,400	68.0
153037	3184-345	滅菌電子線	50mL	チューブ:P.P. キャップ:P.E.	500本 (50本×10袋)/箱	¥39,300	▶ ¥27,500	55.0
153047	3184-345MP	滅菌電子線	50mL	チューブ:P.P. キャップ:P.E.	50本/箱	¥5,300	▶ ¥3,700	74.0

POINT!

labcon遠沈管の特長 (P.19,21共通)

1

2

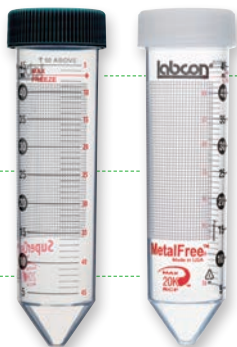

3

1 ドット状の大きな書き込みスペース (特許取得)



書き込みスペースがドット状になっており、文字の滲みや、文字消えが防止されます。

2 高い耐久性



15mL

50mL

チューブには最大遠心力が印字されています。

3 最大フリーズ目盛り



凍結保存に適した、最大許容量目盛りが印字されています。

遠沈管 labcon

遮光タイプ

嫌光性サンプルの保管に最適です。

紫外線100%カット

紫外線を100%カットし、光放射からサンプルを保護します。可視光は通過させるため、光にかざすとサンプルの確認は可能(※光のあたり具合によって確認しにくい場合があります)です。



■特長

- チューブの材質は、許容遠心力の高いポリプロピレン製 (copolymer) です。
- キャップはリーキングがおこりにくいプラグシールキャップです。
- 片手で簡単に開け閉めできます。
- 最大遠心力:12,500RCF
※上記遠心強度の数値は、水をチューブの8割(15mLチューブ:12mL/50mLチューブ:40mL)入れ、15分間遠心した場合の試験値です。
 ご使用になる遠心機・ローター・溶媒などにより変化する場合がございます。強遠心する場合は、1回みの遠心をおすすめします。

■仕様

	15mL	50mL
使用温度	-40℃~122℃	-40℃~122℃
チューブ全長	118mm	115mm
チューブ内径	15mm	27mm
チューブ外径	17mm	29mm
キャップ外径	22mm	34mm
キャップ高さ	10mm	13mm
キャップ時全長	122mm	117mm

注文コード	商品No.	滅菌	容量	材質	入数	価格	特別価格	単価
153038	3132-445	滅菌電子線	15mL	チューブ:P.P. キャップ:P.E.	500本 (50本×10袋)/箱	¥36,200	▶ ¥25,300	50.6
153040	3132-445MP	滅菌電子線	15mL	チューブ:P.P. キャップ:P.E.	50本/箱	¥5,600	▶ ¥3,900	78.0
153039	3182-445	滅菌電子線	50mL	チューブ:P.P. キャップ:P.E.	500本 (50本×10袋)/箱	¥39,400	▶ ¥27,600	55.2
153041	3182-445MP	滅菌電子線	50mL	チューブ:P.P. キャップ:P.E.	50本/箱	¥6,200	▶ ¥4,300	86.0

特別価格

3132-445
3132-445MP

3182-445
3182-445MP



UV
カット
100%

Nuclease Endotoxin FREE P.P. パージンポリプロピレン

関連商品

ロングチップ/フィルターチップ

801C (バルク)
1,000本/袋
特別価格 **¥2,700**

FT-801S 96本×10個/箱 特別価格 **¥10,400**
EX-801S 96本×10個/箱 特別価格 **¥8,600**

詳しくはP.29,32へ

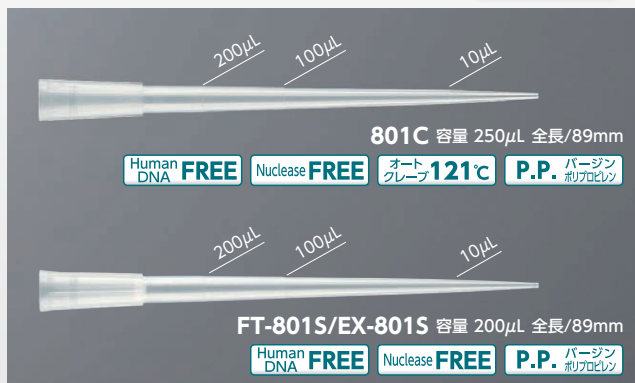

ウルトラロングチップ/フィルターチップ

805C (バルク)
1,000本 (500本×2袋)
特別価格 **¥4,000**

FT-805S 96本×10個/箱 特別価格 **¥13,500**
EX-805S 96本×10個/箱 特別価格 **¥11,800**

詳しくはP.29,32へ



1959年設立のラプコン社は60年以上の歴史を持つ実績と信頼性の高いメディカルグレードのプラスチック製品製造開発メーカーです。環境問題への取り組みを重要課題とし、環境に優しい製造と地球環境へ配慮した製品を続々と開発しております。
(※詳しくは、P.17-18をご参照ください)

Green Facts

イクリップス詰め替えチップは地球環境への負担を減らす為、従来の詰め替えチップに比べ大幅にゴミのカットに成功しました。パッケージは再生紙を使用し、重金属を含まない大豆インクで印刷しております。



① チップをスナップロードカバーにしっかりとめ込み、ゆっくりと真上に持ち上げる。

POINT!



クリーン&スムーズ

スナップロードカバーによりチップやラックに触れることなく詰め替えが出来るため、コンタミの心配がありません。また、チップのグラつきが防止されるため、スムーズに詰め替えが行えます。



② チップをラックにセットする。



③ スナップロードカバーを上から押し込み、ラックにプレートを固定させて完成。

特別な器具を必要とせず、
どなたでも簡単に詰め替えが可能です。

POINT!



品質

1つずつパック包装されており、各パックに使用期限とロットNo.が表記されています。また、厳密にテストされたメディカルグレード(FDA 承認)の樹脂を使用し、ロットごとにProtease, DNase/RNase, Endotoxin Freeおよび Low trace Metalsの証明書発行が可能です。

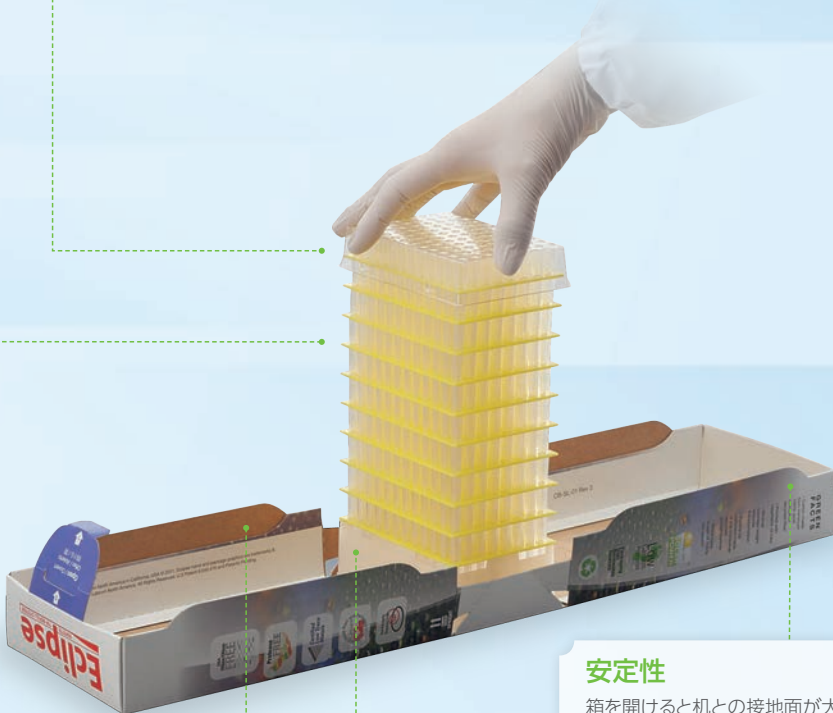

安定性

箱を開けると机との接地面が大きくなるため、タワーがグラつくことなく詰め替えが行えます。

ゴミの大幅カット

イクリップス詰め替えチップから排出されるゴミは非常に少なく、その内95%が再生可能な材料から出来ています。

POINT!

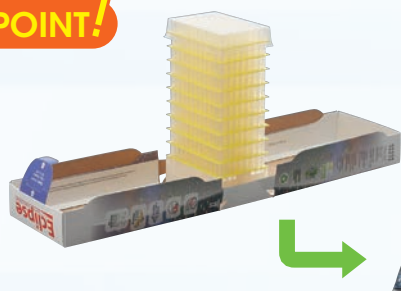

大幅
カット

再封可能

再封可能なパッケージのため、使用する分だけ詰め替えが可能です。

パッケージ

再生紙を使用し、重金属を含まない大豆由来のインクで印刷しています。

POINT!

バイオプラスチック

ベースは植物由来の生分解性プラスチックでできています。





詰め替え方法など
詳しくはWEBにてMovie公開中!



labcon

イクリップス詰め替えチップシリーズ

特別価格

1036 容量/10 μ L 全長/38.1mm



1030 容量/200 μ L 全長/49.7mm



1038 容量/10 μ L 全長/31.4mm



1093 容量/200 μ L 全長/49.7mm

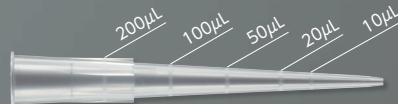

1045 容量/1,250 μ L 全長/88.9mm



イクリップス詰め替えチップ



- 特長
- 1つずつパック包装されています。

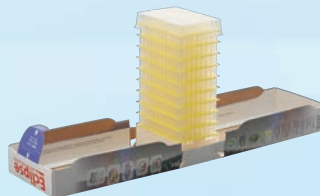

Nuclease Endotoxin **FREE** オートクレーブ **121℃** P.P. バージョン 非アロピレン

注文コード	商品No.	仕様	入数	価格	特別価格	単価	対応空ラック	備考
141040	1036-260	イクリップス詰め替え	96本×14段×10パック/箱 (13,440本)	¥77,600	▶ ¥62,000	4.61	1280-960	ⓔ
141047	1038-260	イクリップス詰め替え	96本×13段×10パック/箱 (12,480本)	¥67,000	▶ ¥53,600	4.29	1280-960	ⓔ
141041	1030-260	イクリップス詰め替え	96本×10段×10パック/箱 (9,600本)	¥42,200	▶ ¥33,800	3.52	1280-960	ⓔ
141042	1093-260	イクリップス詰め替え	96本×10段×10パック/箱 (9,600本)	¥42,200	▶ ¥33,800	3.52	1280-960	ⓔ
141043	1045-260	イクリップス詰め替え	96本×5段×10パック/箱 (4,800本)	¥49,000	▶ ¥39,200	8.17	1279-960	ⓔ

※注意/パッケージは紙製のため、そのままのオートクレーブはできません。 ※別途、詰め替え専用空ラック(下記)が必要です。

イクリップス詰め替え専用 空ラック



1280-960



1279-960

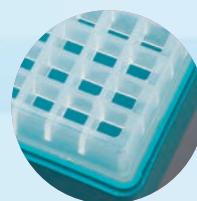

特別価格

オートクレーブ **121℃**

注文コード	商品No.	仕様	入数	価格	特別価格
145001	1280-960	空ラック	10個/トレイ	¥3,700	▶ ¥2,900
145003	1279-960	空ラック	6個/トレイ	¥3,700	▶ ¥2,900

※適合ピペットは、P.27の「ピペット適合表」をご参照ください。

※サンプル・貸出品はお問い合わせください。
※商品のご注文は注文コードをお願いします。

Summer Campaign 2024

Green Facts

イクリップス詰め替えチップは地球環境への負担を減らす為、従来の詰め替えチップに比べ大幅にゴミのカットに成功しました。パッケージは再生紙を使用し、重金属を含まない大豆インクで印刷しております。

The Low Carbon Aerosol Tip Refill Solution Labcon Eclipse™UNO™refills are intuitive and packaging is minimal. **特別な器具を必要とせず、どなたでも簡単に詰め替えが可能です。**



① スナップロードカバーをゆっくりと真上に持ち上げる。



② チップをラックにセット。スナップロードカバーを上から押し込み、ラックにプレートを固定させて完成。

POINT!

クリーン&スムーズ

スナップロードカバーによりチップやラックに触れることなく詰め替えが出来るため、コンタミの心配がありません。また、チップのグラつきが防止されるため、スムーズに詰め替えが行えます。



**滅菌
電子線**

POINT!

品質

1つずつパック包装されており、各パックに使用期限とロットNo.が表記されています。また、厳密にテストされたメディカルグレード(FDA 承認)の樹脂を使用し、ロットごとにProtease, DNase/RNase, Endotoxin, Human DNA Freeおよび Low trace Metalsの証明書発行が可能です。



ゴミの大幅カット

イクリップス詰め替えチップから排出されるゴミは非常に少なく、その内95%が再生可能な材料から来ています。

POINT!



フィルターチップ エアロゾルキャリーオーバー防止性能テスト

Inset1:

This photo shows the results of the actual test to determine if aerosol carryover can be stopped using ZAP™Slik Low Retention Aerosol tips. In the photograph lanes 1-5 are the results from each of the 5 test pipet tips. Lanes 6-8 contain product from the initial reaction at a concentration of 30fg/μL in lane 6, 3fg/μL in lane 7, and 0.3fg/μL in lane 8. Lanes 6 and 7 show strong signal present from the Alu fragment amplification, while lanes 1-5 and lane 8 have no product from the Alu fragments. Thus, the filters successfully blocked carryover of DNA fragments and this very sensitive PCR* could not detect any DNA contamination.

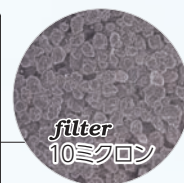
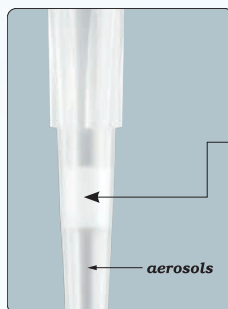
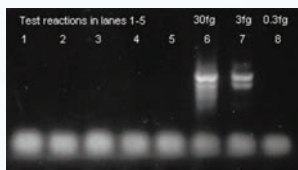

エンドトキシンフリーの10ミクロン疎水性多孔質フィルター (Inset1参照) は特許を取得しており、エアロゾルからのコンタミネーションを防ぎます。(ZAP™Slik Low Retention Aerosol tipsはローバインディングフィルターチップと同じ製品です。)



詰め替え方法など
詳しくはWEBにてMovie公開中!



labcon

イクリップス詰め替えチップシリーズ



特別価格

イクリップスUNO詰め替え滅菌フィルターチップ



■特長

- 1つずつパック包装されています。
- エンドトキシンフリーの10ミクロン疎水性多孔質フィルターは特許を取得しており、エアロゾルからのコンタミネーションを防ぎます。

Human DNA **FREE** Nuclease Endotoxin **FREE** オートクレープ **121℃** P.P. バーゼン 殺菌ロビレン

注文コード	商品No.	仕様	滅菌	入数	価格	特別価格	単価	対応空ラック	備考
141060	1051-225	イクリップス詰め替え	滅菌電子線	96本×10個/トレイ	¥16,800	▶ ¥13,500	14.1	1280-960	🟢
141061	1055-225	イクリップス詰め替え	滅菌電子線	96本×10個/トレイ	¥16,800	▶ ¥13,500	14.1	1280-960	🟢
141062	1059-225	イクリップス詰め替え	滅菌電子線	96本×10個/トレイ	¥16,800	▶ ¥13,500	14.1	1280-960	🟢
141063	1057-225	イクリップス詰め替え	滅菌電子線	96本×8個/トレイ	¥17,000	▶ ¥13,600	17.7	1279-960	🟢

※注意:パッケージは紙製のため、そのままのオートクレープはできません。 ※別途、詰め替え専用空ラック(P.24)が必要です。

イクリップスUNO詰め替え滅菌ローバインディングフィルターチップ



■特長

- 1つずつパック包装されています。
- エンドトキシンフリーの10ミクロン疎水性多孔質フィルターは特許を取得しており、エアロゾルからのコンタミネーションを防ぎます。
- 従来のフィルターチップとは異なる樹脂で製造されたチップです。非常に優れた液切れ特性を持っているため、貴重なサンプルを無駄にしません。
- コーティング剤や添加剤は用いていません。

**大箱購入でさらに
お買い得!!**

Human DNA **FREE** Nuclease Endotoxin **FREE** オートクレープ **121℃** P.P. バーゼン 殺菌ロビレン

注文コード	商品No.	仕様	滅菌	入数	価格	特別価格	単価	対応空ラック	備考
141065	1171-225	イクリップス詰め替え	滅菌電子線	96本×10個/トレイ	¥18,600	▶ ¥13,600	14.2	1280-960	🟢
141074	1171-225 (大箱)	イクリップス詰め替え	滅菌電子線	96本×10個×5トレイ/箱	¥93,000	▶ ¥63,300	13.2	1280-960	🟢
141066	1179-225	イクリップス詰め替え	滅菌電子線	96本×10個/トレイ	¥18,600	▶ ¥13,600	14.2	1280-960	🟢
141075	1179-225 (大箱)	イクリップス詰め替え	滅菌電子線	96本×10個×5トレイ/箱	¥93,000	▶ ¥63,300	13.2	1280-960	🟢
141067	1177-225	イクリップス詰め替え	滅菌電子線	96本×8個/トレイ	¥18,400	▶ ¥13,400	17.4	1279-960	🟢
141076	1177-225 (大箱)	イクリップス詰め替え	滅菌電子線	96本×8個×3トレイ/箱	¥55,200	▶ ¥37,500	16.3	1279-960	🟢

※注意:パッケージは紙製のため、そのままのオートクレープはできません。 ※別途、詰め替え専用空ラック(P.24)が必要です。

**今だけ!!
Special
Price Down**

Labconローバインディングチップシリーズは、貴重なサンプルを無駄にしません!

■labconローバインディングチップとスタンダードチップの吐出量の比較

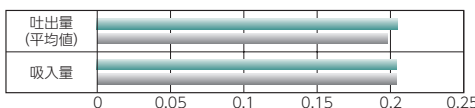
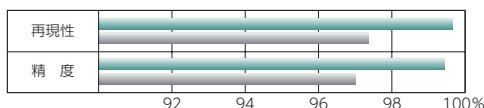

	吸入量	吐出量(平均値)	精度	再現性
ローバインディング	0.204	0.203	99.51%	99.60%
スタンダード	0.204	0.1977	96.91%	97.28%



※適合ピペットは、P.28の「ピペット適合表」をご参照ください。
※labcon滅菌製品は滅菌保証レベルSAL10⁶で電子線滅菌済みです。

※サンプル・貸出品はお問い合わせください。
※商品のご注文は注文コードをお願いします。

Summer Campaign 2024

ローバイディングチップ

ローバイディングチップ

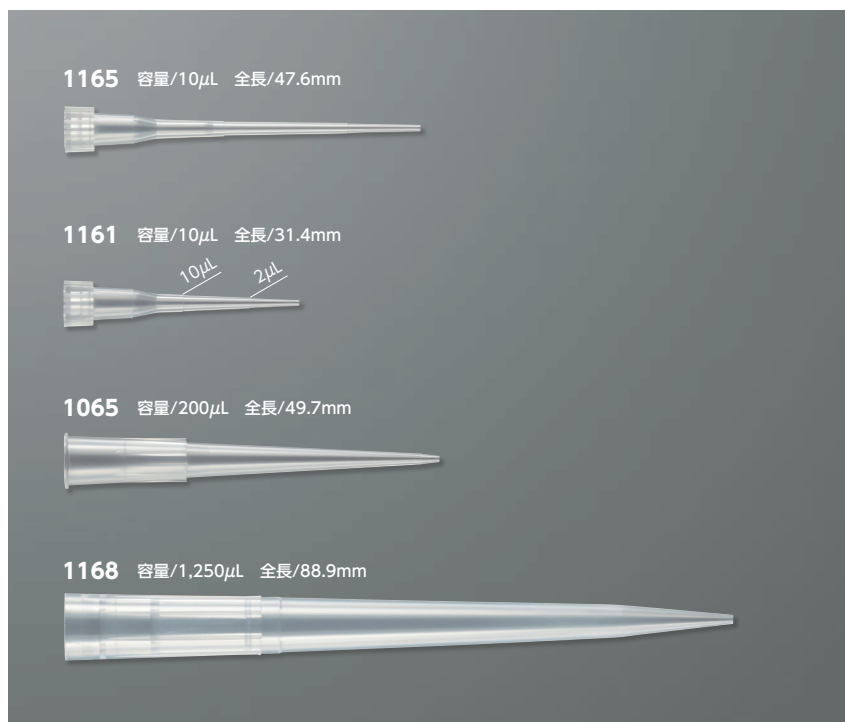

商品の特長詳細はWEBにてご確認ください。

特別価格



1165ロングタイプ10µLチップは1.5mLチューブの底部まで届いても、ピペットノズルがチューブにふれることはありません。



■特長

- 従来のチップとは異なる樹脂で製造されたチップであり、非常に優れた液切れ特性を持っているため、貴重なサンプルを無駄にしません。
- コーティング剤や添加剤は用いていません。
- 便利な詰め替えタイプもあります。
(※1161/1065チップラックは、詰め替えチップ用ラックとしては使用できません。)
- 厳密にテストされたメディカルグレード(FDA 承認)の樹脂を使用し、ロットごとにProtease, DNase/RNase, Endotoxin, Free および Low trace Metalsの証明が可能です。



Nuclease Endotoxin **FREE** オートクレーブ **121℃** P.P. パージン・ポリプロピレン

注文コード	商品No.	仕様	滅菌	入数	価格	特別価格	単価
142063	1165-965	ラック	滅菌電子線	96本×10個/トレイ	¥11,100	▶ ¥7,800	8.13
142061	1161-965	ラック	滅菌電子線	96本×12個/トレイ	¥11,600	▶ ¥8,200	7.12
142065	1065-965	ラック	滅菌電子線	96本×10個/トレイ	¥9,600	▶ ¥6,800	7.08
142067	1168-965	ラック	滅菌電子線	96本×6個/トレイ	¥12,500	▶ ¥8,800	15.3

※適合ピペットは、下記の「ピペット適合表」をご参照ください。

Labconローバイディングチップシリーズは、貴重なサンプルを無駄にしません!

■labconローバイディングチップとスタンダードチップの吐出量の比較

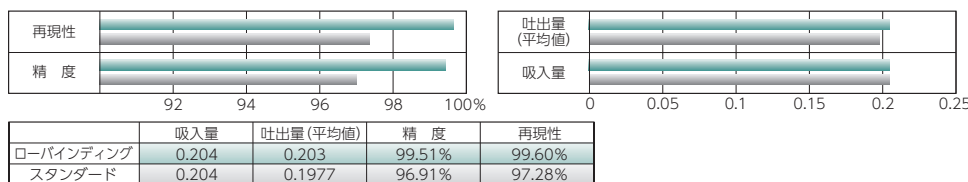

ピペット適合表	●エッペンドルフ リサーチプラスV	●エッペンドルフ リファレンス2	●ギルソン ピペッتمان	●ニチリョー ニチピペットEX/EX Plus	●SARTORIUS プロライン	●Thermo Digital.F1.F2.F3
	0.1~2.5µL 0.5~10µL 2~20µL/1/4/1/2 10~100µL 20~200µL 100~1000µL 500~5000µL 1~10mL	0.1~2.5µL 0.5~10µL 2~20µL/1/4/1/2 10~100µL 20~200µL 100~1000µL 30~300µL 100~1000µL 500~5000µL 1~10mL	P20/P20~20µL P10/P10~10µL P100/P100~100µL P200/P200~200µL P1000/P1000~1000µL P5000/P5000~5000µL P10mL/P10mL~10mL	0.1~2µL 0.5~10µL 2~20µL 10~100µL 20~200µL 100~1000µL	0.1~2.5µL 0.5~10µL 2~20µL 5~50µL 10~100µL 20~200µL 100~1000µL	0.2~2µL 0.5~5µL 1~10µL/5/10µL 10~100µL 2~20µL 5~50µL 10~100µL 20~200µL 30~300µL 100~1000µL
1036/1038/1161/1165	●●	●●	●●	●●	●●	●●●
1030/1093/1065	●●●	●●●	●●●	●●●	●●●	●●●●
1045/1168		●	●		●	●

この適合表をご参考に、サンプルにてご確認ください。

ローバイディングフィルターチップ

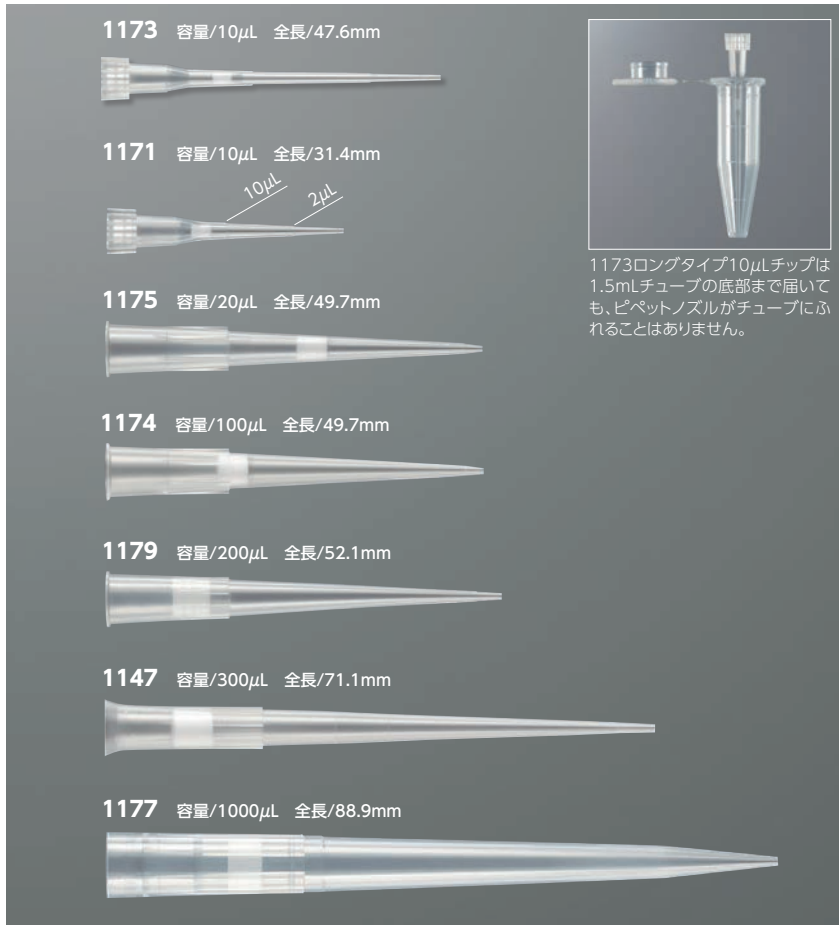

1173ロングタイプ10μLチップは1.5mLチューブの底部まで届いても、ピペットノズルがチューブにぶれることはありません。



商品の特長詳細はWEBにてご確認ください。

特別価格

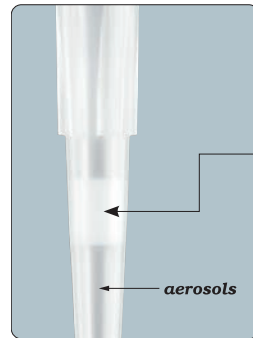

エンドキシンフリーの10ミクロン疎水性多孔質フィルターは特許を取得しており、エアロゾルからのコンタミネーションを防ぎます。



- 特長
- エンドキシンフリーの10ミクロン疎水性多孔質フィルターは特許を取得しており、エアロゾルからのコンタミネーションを防ぎます。
 - 従来のフィルターチップとは異なる樹脂で製造されたチップです。非常に優れた液切れ特性を持っているため、貴重なサンプルを無駄にしません。
 - コーティング剤や添加剤は用いていません。
 - 便利な詰め替えタイプもあります (P.25-26 ※1171/1179/1177チップのみ)。
(※1171/1175/1174/1179チップラックは、詰め替えチップ用ラックとしては使用できません。)
 - 厳密にテストされたメディカルグレード (FDA 承認) の樹脂を使用し、ロットごとに DNase/RNase, Endotoxin, Human DNA Free および Low trace Metals の証明が可能です。

Human DNA **FREE** Nuclease Endotoxin **FREE** オートクレーブ **121℃** P.P. パージンホプロピレン

注文コード	商品No.	仕様	滅菌	入数	価格	特別価格	単価
142044	1173-965	ラック	滅菌電子線	96本×10個/トレイ	¥20,100	▶ ¥14,100	14.7
142040	1171-965	ラック	滅菌電子線	96本×12個/トレイ	¥24,100	▶ ¥16,900	14.7
142041	1175-965	ラック	滅菌電子線	96本×10個/トレイ	¥20,100	▶ ¥14,100	14.7
142047	1174-965	ラック	滅菌電子線	96本×10個/トレイ	¥20,100	▶ ¥14,100	14.7
142042	1179-965	ラック	滅菌電子線	96本×10個/トレイ	¥20,100	▶ ¥14,100	14.7
142048	1147-965	ラック	滅菌電子線	96本×6個/トレイ	¥17,700	▶ ¥12,400	21.5
142043	1177-965	ラック	滅菌電子線	96本×6個/トレイ	¥15,200	▶ ¥10,700	18.6



ピペット 適合表	●エペンドルフ リサーチプラスV		●エペンドルフ リファレンス2		●ギルソン ピペトマン		●ニチリョー ニチピペットEX/EX Plus		●SARTORIUS プロライン		●Thermo Digital.F1.F2.F3	
	0.1~2.5μL	0.5~10μL	0.1~2.5μL	0.5~10μL	P10/1~10μL	P20/2~20μL	0.1~2μL	0.5~10μL	0.1~2.5μL	1000~5000μL	0.2~2μL	0.5~5μL
1051/1171	●		●		●		●		●		●	
1173	●	●	●	●	●	●	●	●	●		●	●
1055/1175		●		●		●						●
1174		●		●		●		●		●		●
1059/1179		●		●		●		●		●		●
1147		●		●		●		●		●		●
1057/1177		●		●		●		●		●		●

この適合表をご参考に、サンプルにてご確認ください。

マイクロチップ

BIO-BIK

特別価格

MADE IN JAPAN



1090Nチップはチップ先端が1.5mLチューブの底部まで届いても、ピペットノズルがチューブにふれることはありません。

Human DNA FREE Nuclease FREE オートグレイプ 121℃ P.P. バージンポリプロピレン

注文コード	商品No.	仕様	容量	入数	価格	特別価格	単価
101060	1050N	バルク	10μL	1,000本/袋	¥3,000	▶ ¥2,100	2.10
101064	1090N	バルク	10μL	1,000本/袋	¥3,000	▶ ¥2,100	2.10
101016	703C	バルク	200μL	1,000本/袋	¥2,700	▶ ¥1,900	1.90
101018	804C	バルク	1,000μL	1,000本/袋	¥3,300	▶ ¥2,300	2.30

※適合ピペットは、下記の「ピペット適合表」をご参照ください。

ロングチップ/ウルトラロングチップ

BIO-BIK

特別価格

MADE IN JAPAN

細長いチューブ等からのサンプリングに最適です。

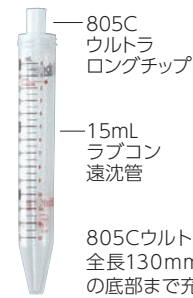
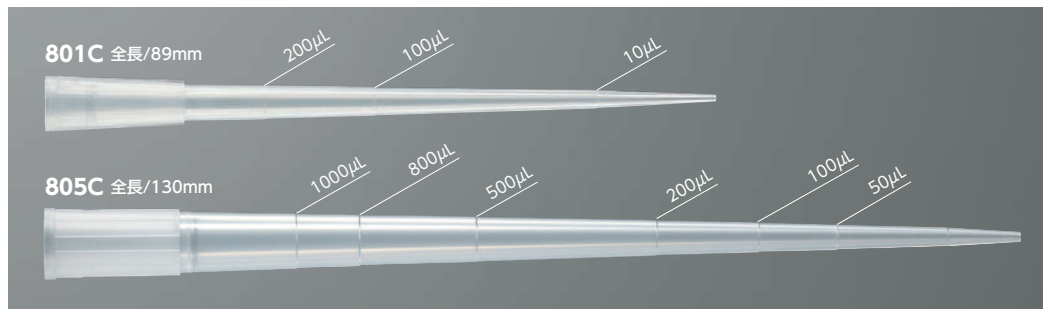

805Cウルトラロングチップは全長130mmあるので遠沈管の底部まで充分届きます。

Human DNA FREE Nuclease FREE オートグレイプ 121℃ P.P. バージンポリプロピレン

注文コード	商品No.	仕様	容量	入数	価格	特別価格	単価
101022	801C	バルク	250μL	1,000本/袋	¥3,900	▶ ¥2,700	2.70
101049	805C	バルク	1,200μL	1,000本(500本×2袋)	¥5,700	▶ ¥4,000	4.00

※「ウルトラロングチップご使用上の注意」をご確認ください。

※ウルトラロングチップご使用上の注意

吸引した液体は、水圧の影響を受けるため、同じピペッターを使用してもロングチップの場合、吸い上げられた高さに応じたピペッターの目盛補正が必要になります。805チップをご使用の場合は下記補正値を参考に、目盛を補正してご使用ください。※計算式で求められる値は近似値です。

■補正量を求める式
$$x = \frac{-19.75 + \sqrt{19.75^2 + 4 \times 3.37y}}{2 \times 3.37}$$

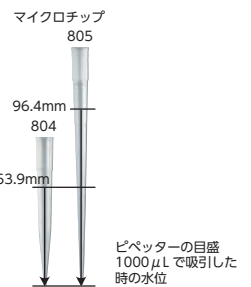
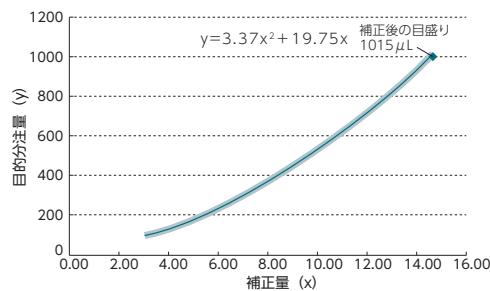

ピペット適合表	●エッペンドルフ リサーチプラスV		●エッペンドルフ リファレンス2		●ギルソン ピペットマン		●ニチリョー ニチピペットEX/EX Plus		●SARTORIUS プロライン		●Thermo Digital.F1.F2	
	0.1~2.5μL	2~20μL/エコー	0.1~2.5μL	2~20μL/エコー	P2/0.2~2μL	P1/0.1~10μL	0.1~2μL	2~20μL	0.1~2.5μL	2~20μL	0.2~2μL	1~10μL/マイクロ
1050N	●	●	●	●	●	●	●	●	●	●	●	●
1090N	●	●	●	●	●	●	●	●	●	●	●	●
703C		●	●	●	●	●	●	●	●	●	●	●
801C		●	●	●	●	●	●	●	●	●	●	●
804C/805C			●		●		●		●			●

この適合表をご参考に、サンプルにてご確認ください。

フィルターチップ

BIO-BIK

特別価格

フィルターチップ

FT-10S 容量 10 μ L

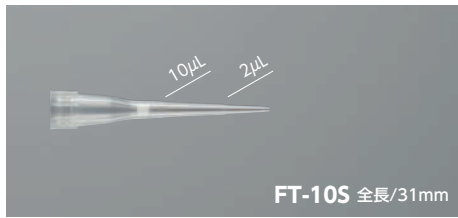

FT-10S 全長/31mm

■特長

- プレート中央の段差[A(写真)]によってマルチチャンネルピペットにもしっかりフィットします。

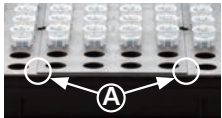

- ラックのフタと本体は、丈夫なポリカーボネート製です。
- ラックは詰め替えプレートと合わせて、繰り返し使用が可能です。(詰め替え方法は、P.31を参照ください。)



FT-10S ラック

- 材質/フタ:本体:ポリカーボネート
プレート:ポリプロピレン

EX-10S 詰め替え

- 材質/プレート:ポリプロピレン
スカート:紙

大箱購入でさらに
お買い得!!

Human DNA FREE Nuclease FREE P.P. バージンポリプロピレン

注文コード	商品No.	仕様	滅菌	入数	価格	特別価格	単価
102021	FT-10S	ラック	滅菌 ガンマー線	96本×10個/箱	¥15,200	▶ ¥9,800	10.2
102068	FT-10S(大箱)	ラック	滅菌 ガンマー線	96本×10個×5箱/箱	¥76,000	▶ ¥45,600	9.50
101039	EX-10S	詰め替え	滅菌 ガンマー線	96本×10個/箱	¥12,300	▶ ¥8,000	8.33
101067	EX-10S(大箱)	詰め替え	滅菌 ガンマー線	96本×10個×5箱/箱	¥61,500	▶ ¥37,800	7.88

FTE-10S 容量 10 μ L

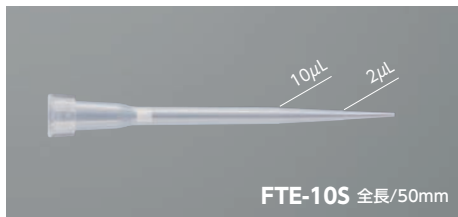

FTE-10S 全長/50mm

■特長

- ラックは詰め替えプレートと合わせて、繰り返し使用が可能です。(詰め替え方法は、P.31を参照ください。)

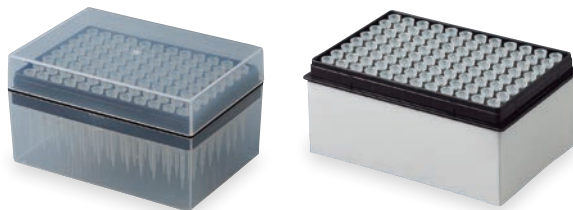

FTE-10S ラック

- 材質/ラック:ポリプロピレン

EXE-10S 詰め替え

- 材質/プレート:ポリプロピレン
スカート:紙

大箱購入でさらに
お買い得!!

Human DNA FREE Nuclease FREE P.P. バージンポリプロピレン

注文コード	商品No.	仕様	滅菌	入数	価格	特別価格	単価
102022	FTE-10S	ラック	滅菌 ガンマー線	96本×10個/箱	¥15,200	▶ ¥7,800	8.13
102069	FTE-10S(大箱)	ラック	滅菌 ガンマー線	96本×10個×5箱/箱	¥76,000	▶ ¥35,800	7.46
101040	EXE-10S	詰め替え	滅菌 ガンマー線	96本×10個/箱	¥12,300	▶ ¥7,800	8.13
101068	EXE-10S(大箱)	詰め替え	滅菌 ガンマー線	96本×10個×5箱/箱	¥61,500	▶ ¥37,600	7.83

今だけ!!
Special Price Down

FT-703S 容量 20 μ L



FT-703S 全長/53mm

■特長

- ラックは詰め替えプレートと合わせて、繰り返し使用が可能です。(詰め替え方法は、P.31を参照ください。)

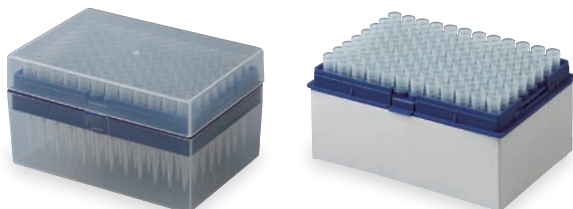

FT-703S ラック

- 材質/ラック:ポリプロピレン

EX-703S 詰め替え

- 材質/プレート:ポリプロピレン
スカート:紙

大箱購入でさらに
お買い得!!

Human DNA FREE Nuclease FREE P.P. バージンポリプロピレン

注文コード	商品No.	仕様	滅菌	入数	価格	特別価格	単価
102023	FT-703S	ラック	滅菌 ガンマー線	96本×10個/箱	¥15,200	▶ ¥7,800	8.13
102070	FT-703S(大箱)	ラック	滅菌 ガンマー線	96本×10個×5箱/箱	¥76,000	▶ ¥35,800	7.46
101041	EX-703S	詰め替え	滅菌 ガンマー線	96本×10個/箱	¥12,300	▶ ¥7,100	7.40
101069	EX-703S(大箱)	詰め替え	滅菌 ガンマー線	96本×10個×5箱/箱	¥61,500	▶ ¥32,800	6.83

今だけ!!
Special Price Down

※適合ピペットは、P.32の「ピペット適合表」をご参照ください。

※サンプル・貸出品はお問い合わせください。
※商品のご注文は注文コードでお願います。

フィルターチップ

BIO-BIK

特別価格

MADE IN JAPAN

FT-100S 容量 100 μ L

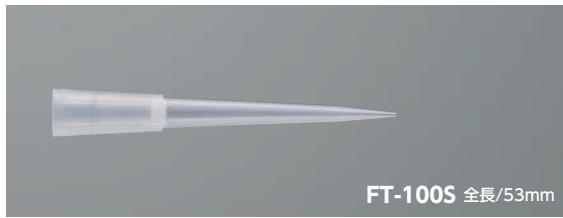

FT-100S 全長/53mm

■特長

- ラックは詰め替えプレートと合わせて、繰り返し使用が可能です。(詰め替え方法は、下記を参照ください。)

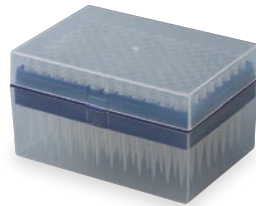

FT-100S ラック

- 材質/ラック:ポリプロピレン

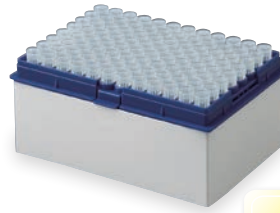

EX-100S 詰め替え

- 材質/プレート:ポリプロピレン
スカート:紙

大箱購入でさらに
お買い得!!

今だけ!!
Special
Price Down

Human DNA FREE Nuclease FREE P.P. バージンポリプロピレン

注文コード	商品No.	仕様	滅菌	入数	価格	特別価格	単価
102024	FT-100S	ラック	滅菌 ガンマー線	96本×10個/箱	¥15,200	▶ ¥7,800	8.13
102071	FT-100S(大箱)	ラック	滅菌 ガンマー線	96本×10個×5箱/箱	¥76,000	▶ ¥35,800	7.46
101042	EX-100S	詰め替え	滅菌 ガンマー線	96本×10個/箱	¥12,300	▶ ¥7,100	7.40
101070	EX-100S(大箱)	詰め替え	滅菌 ガンマー線	96本×10個×5箱/箱	¥61,500	▶ ¥32,800	6.83

FT-200S 容量 200 μ L

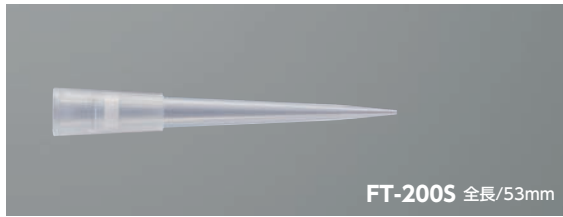

FT-200S 全長/53mm

■特長

- ラックは詰め替えプレートと合わせて、繰り返し使用が可能です。(詰め替え方法は、下記を参照ください。)

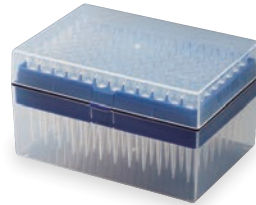

FT-200S ラック

- 材質/ラック:ポリプロピレン



EX-200S 詰め替え

- 材質/プレート:ポリプロピレン
スカート:紙

大箱購入でさらに
お買い得!!

Human DNA FREE Nuclease FREE P.P. バージンポリプロピレン

注文コード	商品No.	仕様	滅菌	入数	価格	特別価格	単価
102025	FT-200S	ラック	滅菌 ガンマー線	96本×10個/箱	¥15,200	▶ ¥9,800	10.2
102072	FT-200S(大箱)	ラック	滅菌 ガンマー線	96本×10個×5箱/箱	¥76,000	▶ ¥45,600	9.50
101043	EX-200S	詰め替え	滅菌 ガンマー線	96本×10個/箱	¥12,300	▶ ¥8,000	8.33
101071	EX-200S(大箱)	詰め替え	滅菌 ガンマー線	96本×10個×5箱/箱	¥61,500	▶ ¥37,800	7.88

FT-1000S 容量 1,000 μ L

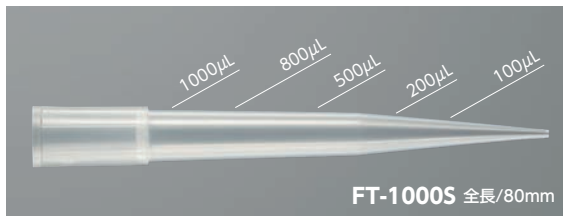

FT-1000S 全長/80mm

■特長

- ラックのフタと本体は、丈夫なポリカーボネート製です。
- ラックは詰め替えプレートと合わせて、繰り返し使用が可能です。(詰め替え方法は、下記を参照ください。)



FT-1000S ラック

- 材質/フタ・本体:ポリカーボネート
プレート:ポリプロピレン



EX-1000S 詰め替え

- 材質/プレート:ポリプロピレン製
スカート:紙

大箱購入でさらに
お買い得!!

Human DNA FREE Nuclease FREE P.P. バージンポリプロピレン

チップ詰め替え方法

- ① 使い終わったプレートを外す。
- ② 空ラックのフタを乗せて、紙製スカートを外す。
- ③ 空ラック本体にセットして、詰め替え完了!



注文コード	商品No.	仕様	滅菌	入数	価格	特別価格	単価
102026	FT-1000S	ラック	滅菌 ガンマー線	96本×10個/箱	¥17,300	▶ ¥11,200	11.7
102073	FT-1000S(大箱)	ラック	滅菌 ガンマー線	96本×10個×5箱/箱	¥86,500	▶ ¥51,900	10.8
101044	EX-1000S	詰め替え	滅菌 ガンマー線	96本×10個/箱	¥14,200	▶ ¥9,300	9.69
101072	EX-1000S(大箱)	詰め替え	滅菌 ガンマー線	96本×10個×5箱/箱	¥71,000	▶ ¥43,500	9.06

ロングフィルターチップ

BIO-BIK

特別価格

MADE IN JAPAN

FT-801S 容量 200 μ L

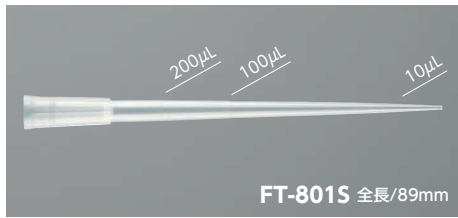

FT-801S 全長/89mm

- 特長
- ラックのフタと本体は、丈夫なポリカーボネート製です。
 - ラックは詰め替えプレートと合わせて、繰り返し使用が可能です。(詰め替え方法は、P.31を参照ください。)



FT-801S ラック

- 材質/フタ・本体:ポリカーボネート
- プレート:ポリプロピレン



EX-801S 詰め替え

- 材質/プレート:ポリプロピレン
- スカート:紙

大箱購入でさらに
お買い得!!

Human DNA FREE Nuclease FREE P.P. パージンポリプロピレン

注文コード	商品No.	仕様	滅菌	入数	価格	特別価格	単価
102027	FT-801S	ラック	滅菌 ガンマー線	96本×10個/箱	¥17,300	▶ ¥10,400	10.8
102074	FT-801S(大箱)	ラック	滅菌 ガンマー線	96本×10個×5箱/箱	¥86,500	▶ ¥47,800	9.96
101045	EX-801S	詰め替え	滅菌 ガンマー線	96本×10個/箱	¥14,200	▶ ¥8,600	8.96
101073	EX-801S(大箱)	詰め替え	滅菌 ガンマー線	96本×10個×5箱/箱	¥71,000	▶ ¥39,200	8.17

今だけ!!
Special Price Down

ウルトラロングフィルターチップ

BIO-BIK

特別価格

MADE IN JAPAN

FT-805S 容量 1,200 μ L

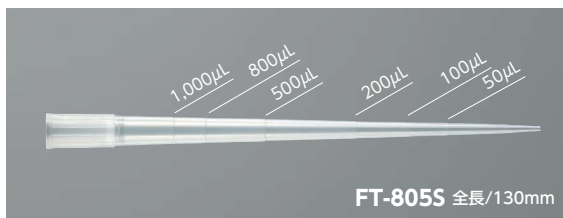

FT-805S 全長/130mm

- 特長
- ラックのフタと本体は、丈夫なポリカーボネート製です。
 - ラックは詰め替えプレートと合わせて、繰り返し使用が可能です。(詰め替え方法は、P.31を参照ください。)
 - 全長130mmあるので、15/50mL遠沈管の底まで充分届きます。

FT-805S ラック

- 材質/フタ・本体:ポリカーボネート
- プレート:ポリプロピレン

EX-805S 詰め替え

- 材質/プレート:ポリプロピレン
- スカート:紙

大箱購入でさらに
お買い得!!

※「ウルトラロングチップご使用上の注意」はP.29をご確認ください。

Human DNA FREE Nuclease FREE P.P. パージンポリプロピレン

注文コード	商品No.	仕様	滅菌	入数	価格	特別価格	単価
102028	FT-805S	ラック	滅菌 ガンマー線	96本×10個/箱	¥19,800	▶ ¥13,500	14.1
102075	FT-805S(大箱)	ラック	滅菌 ガンマー線	96本×10個×5箱/箱	¥99,000	▶ ¥64,300	13.4
101050	EX-805S	詰め替え	滅菌 ガンマー線	96本×10個/箱	¥17,100	▶ ¥11,800	12.3
101074	EX-805S(大箱)	詰め替え	滅菌 ガンマー線	96本×10個×5箱/箱	¥85,500	▶ ¥55,600	11.6

FT-805S
フィルターチップ

FT-805Sフィルターチップは全長130mmあるので遠沈管の底部まで充分届きます。

15mL
ラブコン
遠沈管

ピペット 適合表	●エッペンドルフ リサーチプラスV		●エッペンドルフ リファレンス2		●ギルソン ピペトマン		●ニチリョー ニチピペットEX/EX Plus		●SARTORIUS プロライン		●Thermo Digital.F1.F2		
	0.1~2.5 μ L	0.5~10 μ L	2~20 μ L/10 μ L	10~100 μ L	100~1000 μ L	20~200 μ L	10~100 μ L	100~1000 μ L	0.1~2.5 μ L	0.5~10 μ L	100~5000 μ L	0.2~2 μ L	0.5~5 μ L
FT-10S	●												
FTE-10S	●	●											
FT-703S			●										
FT-100S				●									
FT-200S/FT-801S					●								
FT-1000S/FT-805S						●							

この適合表をご参考に、サンプルにてご確認ください。

※サンプル・貸出品はお問い合わせください。
※商品のご注文は注文コードをお願いします。

Summer Campaign 2024

AlphaGemBio

サステナビリティへの取り組み



AlphaGemBioでは、製品設計から廃棄物管理に至るまで、製造プロセスのあらゆる段階で環境への影響を最小限に抑えることを目指し、より環境に優しい未来の構築に専念しています。

環境に優しい製品設計

環境への影響を最小限に抑えたりサイクル可能な素材を使用

生産プロセスの最適化

業務のあらゆる側面で効率性とサステナビリティを追求

エネルギー効率の向上

二酸化炭素排出量を最小限に抑えるための省エネ対策を実施

汚染、排出、廃棄物の削減

製造プロセス全体を通じて汚染・排出物・廃棄物を削減



PCR用8連チューブ/キャップセット

液はねが少なく、指への負担が少ない柔らかなキャップタッチ!

PCR-8SPT-RT-1 容量 0.1mL Low Profile Well

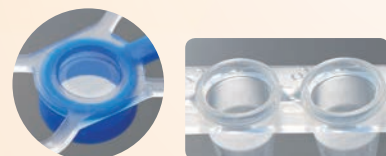
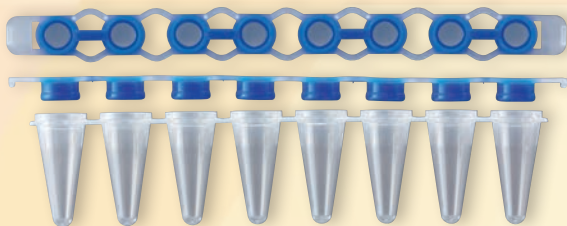

■特長

- シール部分がポリプロピレン樹脂とエラストマー樹脂の2色成形で製造されるエルゴノミクスキャップ (特許^{※2})。
- チューブは、8連×20個ずつ整列包装されています。

※キャップは整列ではありません。

Human DNA FREE Nuclease Endotoxin FREE P.P. バージンポリプロピレン Real Time PCR 対応

注文コード	商品No.	仕様	入数	価格	特別価格	単価
250006	PCR-8SPT-RT-1	エルゴノミクスキャップ Real Time PCR対応	120個セット (チューブ+キャップ)/箱	¥22,200	▶ ¥14,400	120

※適合機種に関しては、P.40をご参照の上、サンプルにてご確認ください。

PCR-8SPT-RT-2-R 容量 0.2mL

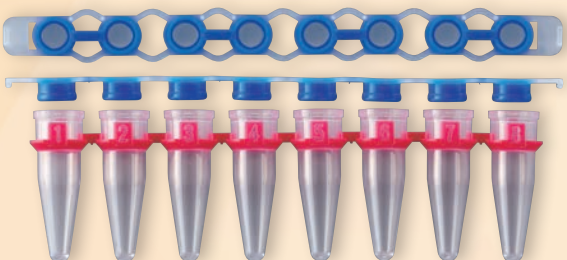

■特長

- シール部分がポリプロピレン樹脂とエラストマー樹脂の2色成形で製造されるエルゴノミクスキャップ (特許^{※2})。
- 8連チューブの連結部は、独特の2色成形により変形を 방지、ナンバリングの目視が容易なため、見間違いや誤表記を防ぎます (特許^{※2})。

Human DNA FREE Nuclease Endotoxin FREE P.P. バージンポリプロピレン Real Time PCR 対応

注文コード	商品No.	仕様	入数	価格	特別価格	単価
250007	PCR-8SPT-RT-2-R	エルゴノミクスキャップ Real Time PCR対応	120個セット (チューブ+キャップ)/箱	¥22,600	▶ ¥14,700	123

※適合機種に関しては、P.40をご参照の上、サンプルにてご確認ください。

今だけ! セット購入で お得!!

お薦め商品を大変お得なセット価格でご用意しました。
ぜひこの機会にお試しください!



PCR用チューブ+キャップ

お得セット PCR用8連チューブ + PCR用8連キャップ 120個セット

PCR-8ST-2-C-V2 PCR用8連チューブ 0.2mL

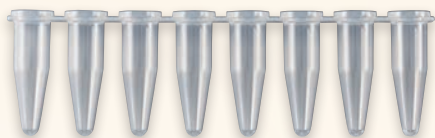

- 識別に容易なナンバーが刻印されています。
- 連結部分が丈夫で、ちぎれや曲がりが起こりにくいです。



+

PCR-8SCP-RT-B エルゴノミクスキャップ (特許※2)



- 液はねが少なく、指への負担が少ない柔らかなキャップタッチ。
- Real Time PCRに最適なオプティカル・レンズキャップデザイン (特許※1)



120個セット
特別価格
9,300円

1セットあたり
単価 77.5円

Human DNA FREE Nuclease Endotoxin FREE
P.P. バーजन Real Time PCR 対応

注文コード	商品No.	仕様	入数	価格	特別価格	単価
250032	PCR-8ST-2-C-V2+ PCR-8SCP-RT-B セット	エルゴノミクスキャップ	120個セット (チューブ+キャップ)	¥15,500	▶ ¥9,300	77.5

※適合機種に関しては、P.40をご参照の上、サンプルにてご確認ください。



特別価格

変形を防ぎ、ナンバリングの目視が容易なチューブ連結部 (特許※2)!

PCR-8SPT-RT-2-R-PPCP 容量 0.2mL

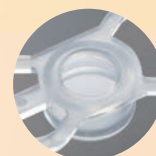
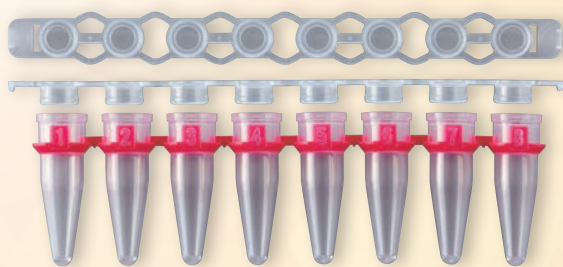

- 特長
- Real Time PCRに最適なオプティカル・レンズキャップデザイン (特許※1)
 - 8連チューブの連結部は、独特の2色成形により変形を防ぎ、ナンバリングの目視が容易なため、見間違いや誤表記を防ぎます (特許※2)。

Human DNA FREE Nuclease Endotoxin FREE P.P. バーजन Real Time PCR 対応

注文コード	商品No.	仕様	入数	価格	特別価格	単価
250009	PCR-8SPT-RT-2-R-PPCP	フラットキャップ Real Time PCR対応	120個セット (チューブ+キャップ)/箱	¥22,300	▶ ¥14,400	120

※適合機種に関しては、P.40をご参照の上、サンプルにてご確認ください。

PCR-8SPT-D-2-PPCP 容量 0.2mL

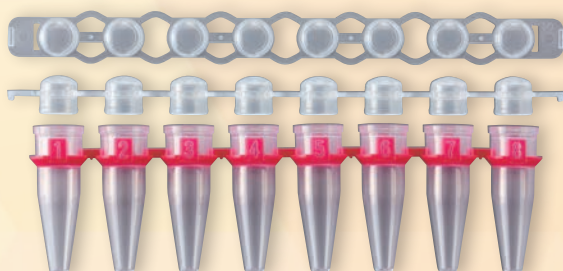

- 特長
- 8連チューブの連結部は、独特の2色成形により変形を防ぎ、ナンバリングの目視が容易なため、見間違いや誤表記を防ぎます (特許※2)。

Human DNA FREE Nuclease Endotoxin FREE P.P. バーजन

注文コード	商品No.	仕様	入数	価格	特別価格	単価
250008	PCR-8SPT-D-2-PPCP	ドームキャップ	120個セット (チューブ+キャップ)/箱	¥20,200	▶ ¥13,100	109

※適合機種に関しては、P.40をご参照の上、サンプルにてご確認ください。

※1: U.S. PAT. 9289767 / ※2: U.S. PAT. 9802196

※サンプル・貸出品はお問い合わせください。
※商品のご注文は注文コードでお願います。

PCR用キャップ付き8連チューブ



**特別
価格**

Real Time PCRに最適なオプティカル・レンズキャップデザイン(特許※1)

PCR-8SAC-RT-1-C 容量 0.1mL Low Profile Well

PCR用チューブキャップ



■特長

- 独立したキャップにより、クロスコンタミを防ぎます。
- 連結部分が丈夫で、ちぎれや曲がりが起こりにくいです。



- 8連×60個ずつ整列包装されています。

Human DNA FREE Nuclease Endotoxin FREE P.P. バージンポリプロピレン Real Time PCR 対応

注文コード	商品No.	仕様	入数	価格	特別価格	単価
250030	PCR-8SAC-RT-1-C	フラットキャップ Real Time PCR対応	120個(60個×2袋)/箱	¥13,800	▶ ¥8,900	74.2

※適合機種に関しては、P.40をご参照の上、サンプルにてご確認ください。

PCR-8SAC-RT-2-C 容量 0.2mL



■特長

- 独立したキャップにより、クロスコンタミを防ぎます。
- 連結部分が丈夫で、ちぎれや曲がりが起こりにくいです。

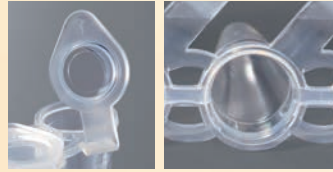

- 8連×30個ずつ整列包装されています。

使いやすい整列包装!



PCR-8SAC-RT-1-C/PCR-8SAC-RT-2-C
PCR用キャップ付き8連チューブ

Human DNA FREE Nuclease Endotoxin FREE P.P. バージンポリプロピレン Real Time PCR 対応

注文コード	商品No.	仕様	入数	価格	特別価格	単価
250031	PCR-8SAC-RT-2-C	フラットキャップ Real Time PCR対応	120個(30個×4袋)/箱	¥13,800	▶ ¥8,900	74.2

※適合機種に関しては、P.40をご参照の上、サンプルにてご確認ください。

エルゴノミクスキャップ(特許※2)により、qPCR感度が大幅に向上(△2Ct)、短時間でより多くの増幅が可能!

従来の10分の1という柔らかいタッチでチューブに装着でき、3%未満という高い密閉性でサンプルの蒸発を軽減するエラストマー・シール部分(エルゴノミクスキャップ・特許※2)

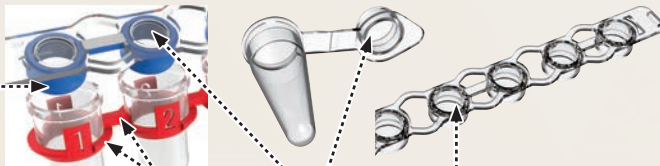

変形を防ぎ、ナンバリングの目視が容易なチューブ連結部(特許※2)

Real Time PCRに最適なレンズキャップデザイン(オプティカルキャップ・特許※1)

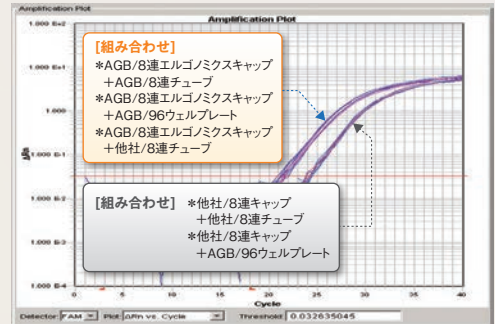

ヒトgDNAからの8つの複製を10ngのgDNAインプットを使用した18SのqPCRによって分析。ABI社 2xTaqman2マスターミックス、および1xプライマー/プローブミックス使用。サイクリング条件: 50°C 2 m > 95°C 10 m > (95°C 15 s > 60°C 1 m) 40 cycles



www.alphagembio.com

アルファジェン・バイオ社は、米国カリフォルニア州サンフランシスコ・ベイエリアで2012年に設立されました。25,000平方フィートの製造スペースがあり、射出成形、二次操作、およびアセンブリまでクリーンエリアでの生産が可能です。バイオテクノロジーの特にリキッドハンドリング分野における革新的で差別化された製品の設計、開発、製造に取り組んでいます。



アルファジェン・バイオ社製品はロット番号ごとにコンプライアンス証明書を発行しております。

※PCR製品

DNase/RNase/Human gDNA/
パイロジェン及びPCR阻害因子フリー

PCR用キャップ付き8連チューブ

BIO-BIK

特別
価格

PCR用チューブキャップ

3246-00 容量 0.1mL Low Profile Well
フラットキャップ
微量でのPCR反応に適しています。



■特長

- 0.1mLタイプ(Low Profile Well)は、フタとサンプル間のエアースペースが少なくなり、蒸発を最小限に抑えます。

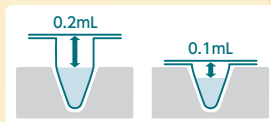

- 通常のキャップに比べ光の透過率が優れているため、リアルタイムPCRにも使用できます。
- 独立したキャップにより、クロスコンタミを防ぎます。
- Step One Plusに対応しています。
- 8連×12個ずつ小袋に整列包装されています。

Nuclease Endotoxin **FREE** P.P. バージン 糸アロピレン Real Time PCR 対応

注文コード	商品No.	仕様	入数	価格	特別価格	単価
133076	3246-00	フラットキャップ	120個(12個×10袋)/箱	¥15,300	▶ ¥10,700	89.2

※適合機種に関しては、P.40をご参照の上、サンプルにてご確認ください。

3247-00 容量 0.2mL

フラットキャップ
通常のキャップに比べ光の透過率が優れているため、リアルタイムPCRにも使用できます。

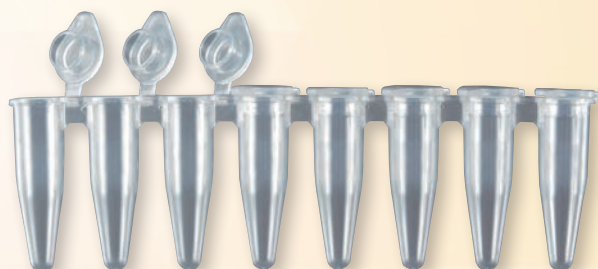

■特長

- 独立したキャップにより、クロスコンタミを防ぎます。
- 連結部分が丈夫で、ちぎれや曲がりが起こりにくいです。

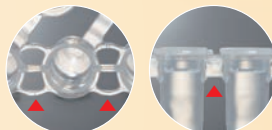

- ABI 7300、7500には使用できません。
- 8連×12個ずつ小袋に整列包装されています。

Nuclease Endotoxin **FREE** P.P. バージン 糸アロピレン Real Time PCR 対応

注文コード	商品No.	仕様	入数	価格	特別価格	単価
133079	3247-00	フラットキャップ	120個(12個×10袋)/箱	¥13,700	▶ ¥9,600	80.0

※適合機種に関しては、P.40をご参照の上、サンプルにてご確認ください。

TIC-028 容量 0.2mL

ドームキャップ
独立したキャップにより、クロスコンタミを防ぎます。



使いやすい
整列包装!

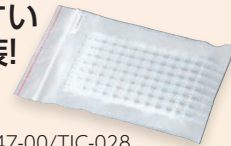

3246-00/3247-00/TIC-028
PCR用キャップ付き8連チューブ

■特長

- 8連×12個ずつ小袋に整列包装されています。

Nuclease Endotoxin **FREE** P.P. バージン 糸アロピレン

注文コード	商品No.	仕様	入数	価格	特別価格	単価
133003	TIC-028	ドームキャップ	120個(12個×10袋)/箱	¥13,700	▶ ¥9,600	80.0

※適合機種に関しては、P.40をご参照の上、サンプルにてご確認ください。

期間限定!!

3,900円 (1枚あたり **390円**)

PCR用96ウェルプレート

BIO-BIK

ウェルの識別に容易な座標番号が黒色プリントされています。

Low Profile Well
3426-00

容量 0.1mL

半透明タイプ

[3426-00]

- 0.1mLタイプ (Low Profile Well) は、フタとサンプルの間のエアースペースが少なくなり、蒸発を最小限に抑えます。
- 微量でのPCR反応に適しています。

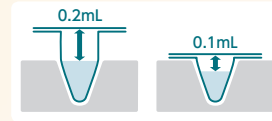

特別価格

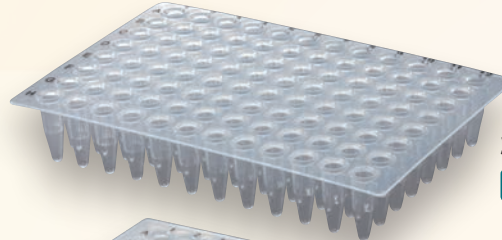

3400-00

クリアタイプ

容量 0.2mL

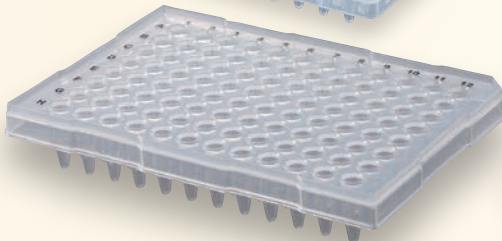

3450-00

クリアタイプ

容量 0.2mL

3425-00

クリアタイプ

容量 0.2mL

Nuclease Endotoxin **FREE** P.P. バージョンポリプロピレン Real Time PCR 対応

■特長

- すべてのウェルにリムがあるためウェル間のコンタミネーションを防止できます。
- 適合キャップ: 3105-00 (下に掲載)

注文コード	商品No.	入数	価格	特別価格	単価
133077	3426-00	10枚/箱	¥5,800	▶ ¥3,900	390
133073	3400-00	10枚/箱	¥4,800	▶ ¥3,900	390
133072	3425-00	10枚/箱	¥5,700	▶ ¥3,900	390
133071	3450-00	10枚/箱	¥5,600	▶ ¥3,900	390

※適合機種に関しては、P.40をご参照の上、サンプルにてご確認ください。 ※適合キャップに関しては、P.38をご参照ください。

PCR用8連オプティカルフラットキャップ

BIO-BIK

3105-00 フラットキャップ

通常のキャップに比べ光の透過率が優れているため、リアルタイムPCR用キャップとしても使用できます。

特別価格

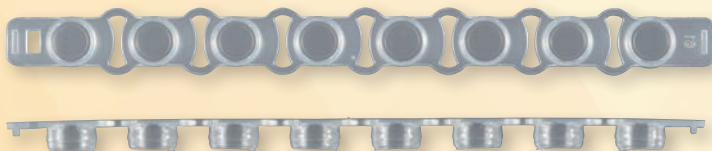

■特長

- 適合プレート: 3426-00、3400-00、3425-00、3450-00 (上に掲載)

Nuclease Endotoxin **FREE** P.P. バージョンポリプロピレン Real Time PCR 対応

注文コード	商品No.	仕様	入数	価格	特別価格	単価
133055	3105-00	フラットキャップ	125個/袋	¥3,800	▶ ¥2,700	21.6

※適合プレートに関しては、P.38をご参照ください。

均一スペシャルセール!!

PCR用96ウェルプレート

BIO-BIK

ウェルの位置が分かりやすい分画線入りです。

特別価格

MADE IN JAPAN

JP-96LP-HS
Low Profile Well

容量 0.1mL

半透明タイプ



■特長

- ウェルの識別に容易な座標番号が刻印されています。
- すべてのウェルにリムがあるためウェル間のコンタミネーションを防止できます。
- 0.1mLタイプ(Low Profile Well)は、フタとサンプルの間のエアースペースが少なくなり、蒸発を最小限に抑えます。

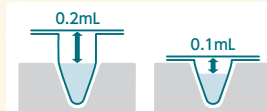

- 微量でのPCR反応に適しています。
- 適合キャップ:PCR-8SCP-RT-B(下に掲載)

JP-96LP
Low Profile Well

容量 0.1mL

クリアタイプ

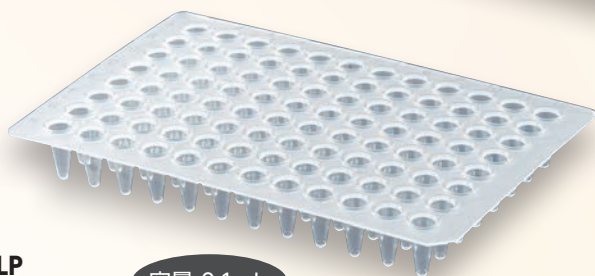

半分にカットして、
48ウェルプレートとしても
使用できます。

Human DNA FREE Nuclease FREE P.P. バージョン リプロビレン Real Time PCR 対応

注文コード	商品No.	入数	価格	特別価格	単価
105001	JP-96LP-HS	10枚/袋	¥5,900	▶ ¥3,900	390
105002	JP-96LP	10枚/袋	¥5,900	▶ ¥3,900	390

※適合機種に関しては、P.40をご参照の上、サンプルにてご確認ください。 ※適合キャップに関しては、下表をご参照ください。

PCR用8連エルゴノミクスキャップ(特許※2)



PCR-8SCP-RT-B フラットキャップ

液はねが少なく、指への負担が少ない柔らかなキャップタッチです。

特別価格



■特長

- 人間工学に基づく設計により高い密封性をもちながら、従来の10分の1という柔らかいタッチでの開閉が可能です。
- Real Time PCRに最適なオプティカル・レンズキャップデザイン(特許※1)
※詳しくはP.35をご参照ください。



Human DNA FREE Nuclease Endotoxin FREE P.P. バージョン リプロビレン Real Time PCR 対応

注文コード	商品No.	仕様	入数	価格	特別価格	単価
250003	PCR-8SCP-RT-B	エルゴノミクスキャップ Real Time PCR対応	120個(60個×2袋)/箱	¥8,600	▶ ¥6,000	50.0

※適合プレートに関しては、下表をご参照ください。 ※他社チューブとの適合についてはお問い合わせください。

PCR用8連キャップ&8連チューブ/96ウェルプレート 適合表

商品No.			PCR用96wellプレート						
			JP-96LP-HS	JP-96LP	3426-00	3400-00	3425-00	3450-00	
		掲載頁	P.38	P.38	P.37	P.37	P.37	P.37	
PCR用 8連キャップ	PCR-8SCP-RT-B	P.38	●	●					
	3105-00	P.37			●	●	●	●	

シーリングフィルム



Plate Seal社の
他のシーリングフィルム
(キャンペーン対象外)は
WEBにてご確認ください。

Plate Seal™
MADE IN USA

特別
価格

シーリングフィルム



PS-PPO-100

■特長

- 通常のフィルムに比べ高透明・低自家蛍光であり、リアルタイムPCR用シールとして最適です。
- 接着剤が試料にコンタミネーションすることがない、圧力圧着タイプのシールです。
- 圧着には、付属のシール用パッドをご使用ください。
- DMSO、アセトニトリル、メタノールに耐性があります。
- サンプルの長期保存用やタンパク質結晶化用にも使用できます。

■仕様

- 寸法:78.6×139.7mm(タブ含む)、78.6×116.2mm(タブ除く)
- 厚み:50.8μm



【付属】
シール用パッド

Nuclease FREE Real Time PCR 対応

注文コード	商品No.	仕様	材質	入数	価格	特別価格
240001	PS-PPO-100	圧着タイプ	ポリオレフィン製 (-80℃~105℃)	100枚/箱	¥40,200	▶ ¥30,200



PS-PETOC-100

■特長

- リアルタイムPCR用にも使用できます。
- ミシン目入りエンドタブがついており、シールの取り扱いが容易です。
- 四隅が面取りされています。
- 高粘着タイプ(※サイクリング後の再シールはお勧めしません。)

■仕様

- 寸法:77.8×130.8mm(タブ含む)、77.8×118.1mm(タブ除く)
- 厚み:50.8μm

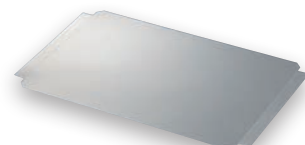

Nuclease FREE Real Time PCR 対応

注文コード	商品No.	仕様	材質	入数	価格	特別価格
240032	PS-PETOC-100	粘着タイプ	ポリエステル製 (-40℃~120℃)	100枚/箱	¥28,800	▶ ¥21,600

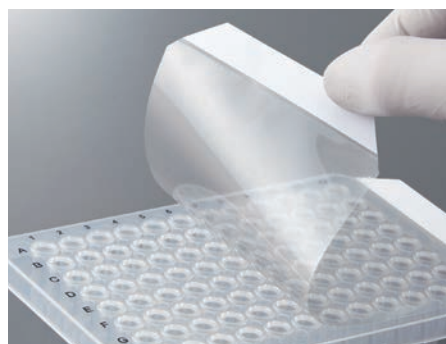

PS-PETST-100

■特長

- サンプルの保存用にも使用できます。
- ミシン目入りエンドタブがついており、シールの取り扱いが容易です。
- 四隅が面取りされています。
- 高粘着タイプ

■仕様

- 寸法:78.3×140.5mm(タブ含む)、78.3×118.1mm(タブ除く)
- 厚み:50.8μm



Nuclease FREE

注文コード	商品No.	仕様	材質	入数	価格	特別価格
240010	PS-PETST-100	粘着タイプ	ポリエステル製 (-20℃~120℃)	100枚/箱	¥11,900	▶ ¥8,900

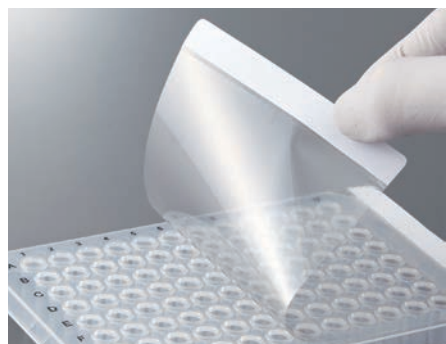

PS-PETSTXL-100

■特長

- 96well(フラットトップタイプ)および384wellPCRプレート用シーリングフィルムです。
- 少し大きめのサイズのため、貼り付け時の位置決めが容易です。
- サンプルの保存用にも使用できます。
- ミシン目入りエンドタブがついており、シールの取り扱いが容易です。 ●高粘着タイプ

■仕様

- 寸法:81.5×143.0mm(タブ含む)、81.5×121.9mm(タブ除く)
- 厚み:50.8μm



Nuclease FREE

注文コード	商品No.	仕様	材質	入数	価格	特別価格
240012	PS-PETSTXL-100	粘着タイプ	ポリエステル製 (-20℃~120℃)	100枚/箱	¥11,700	▶ ¥8,800



PS-PETOSS-400

■特長

- PCRプレート・8連チューブ用シーリングフィルムです。
- PCR用8連チューブの個々をシールしたり、96wellプレートの1列のみをシールするのに便利です。
- 各シートに8本のストリップシールがついています。
- サンプルの保存用にも使用できます。

■仕様

- 寸法:10.1×93.1mm(1ストリップ/タブ含む)、10.1×73.3mm(1ストリップ/タブ除く)
- 厚み:50.8μm



Nuclease FREE

注文コード	商品No.	仕様	材質	入数	価格	特別価格
240011	PS-PETOSS-400	粘着タイプ	ポリエステル製 (-20℃~120℃)	400ストリップ (8ストリップ×50枚)/箱	¥10,800	▶ ¥8,100

Thermal cycler compatibility guide



その他PCRプレート
(キャンペーン対象外)の適合表は
WEBにてご確認ください。

Thermal Cycler

※装置適合の表記があってもアダプターの種類によってはプレートに適合しない場合もありますので、事前のサンプルテストをおすすめします。

商品No. メーカー 機種		PCR用96ウェルプレート					PCR用8連・12連チューブ									
		JP-96LP-HS	JP-96LP	3426-00	3400-00	3450-00	3425-00	PCR-85AC-RT-1-C	PCR-85AC-RT-2-C	PCR-85T-2-C-V2	PCR-85PT-RT-1	PCR-85PT-RT-2-R	PCR-85PT-D-2-PPCP	3246-00	3247-00	TIC-028
Applied Biosystems	2720															
	9600															
	GeneAmp9700															
	Veriti Systems															
	Veriti Systems(Fast)	●		●				●						●		
Biometra	Uno															
	Uno II															
	T1 Thermocycler															
	Tgradient															
	Trobot															
Eppendorf	Mastercycler ep/Pro															
	Mastercycler Nexus															
	PTC100/200/225															
BioRad (MJ Research)	iCycler															
	MyCycler															
	T100															
	DNA Engine/C1000/S1000		●													
Agilent/Stratagene	Robocycler 96															

Real Time PCR

※装置適合の表記があってもアダプターの種類によってはプレートに適合しない場合もありますので、事前のサンプルテストをおすすめします。

商品No. メーカー 機種		PCR用96ウェルプレート					PCR用8連・12連チューブ									
		JP-96LP-HS	JP-96LP	3426-00	3400-00	3450-00	3425-00	PCR-85AC-RT-1-C	PCR-85AC-RT-2-C	PCR-85T-2-C-V2	PCR-85PT-RT-1	PCR-85PT-RT-2-R	PCR-85PT-D-2-PPCP	3246-00	3247-00	TIC-028
Applied Biosystems	PRISM 7000															
	7300/7500															
	7700															
	7900HT															
	7500 Fast/7900HT Fast	●		●				●						●		
	Step One Plus	●		●				●						●		
	Viia 7															
	Viia 7 Fast	●		●				●						●		
BioRad (MJ Research)	Quant Studio															
	Quant Studio Fast	●		●				●						●		
	Opticon2/Chromo4		●											●		
	iCycler															
	MyiQ															
Agilent/Stratagene	iQ5															
	CFX Connect		●											●		
Roche	CFX96 Touch		●											●		
	Mx4000/3005P															
Roche	Lightcycler 96/480															

▲テストデータなし

Sequencers

※装置適合の表記があってもアダプターの種類によってはプレートに適合しない場合もありますので、事前のサンプルテストをおすすめします。

商品No. メーカー 機種		PCR用96ウェルプレート					PCR用8連・12連チューブ									
		JP-96LP-HS	JP-96LP	3426-00	3400-00	3450-00	3425-00	PCR-85AC-RT-1-C	PCR-85AC-RT-2-C	PCR-85T-2-C-V2	PCR-85PT-RT-1	PCR-85PT-RT-2-R	PCR-85PT-D-2-PPCP	3246-00	3247-00	TIC-028
Applied Biosystems	3730/3730XL															
	3500/3500XL															
Amersham	3xxx/3xxx xL/3xxx Dx/0.1mL															
	MegaBACE 500/1000															

★PCR(Polymerase Chain Reaction)法はF.Hoffmann-La Roche社の保有特許です。

※サンプル・貸出品はお問い合わせください。
※商品のご注文は注文コードをお願いします。

マイクロチューブ

ST-0150F 平底 容量 1.5mL

ペレットの回収に便利な平底タイプです。

MADE IN JAPAN

特別価格

■特長

- しっかり閉まる硬めのキャップタッチです。
- DNAの吸着が少ないポリプロピレン(ホモポリマー)を使用しております。
- キャップは密封性の高いアンダーカット構造です。
- 書き込み可能なフラットキャップです。
- 最大遠心力:20,000RCF

※ご使用になる遠心機・ローター・溶媒などにより変化する場合がございます。



チューブ側面の書き込みスペース



平底

Human DNA FREE Nuclease FREE オートフリーズ 121℃ フリーズ -80℃ P.P. バーজনポリプロピレン

注文コード	商品No.	容量	入数	価格	特別価格	単価
103002	ST-0150F	1.5mL	1,000本(500本×2袋)	¥4,800	▶ ¥3,300	3.30

※キャンペーン対象のマイクロチューブ特長一覧は、P.44を参照して下さい。

RC-0150 丸底 容量 1.5mL

DNAの吸着が少ないポリプロピレン(ホモポリマー)を使用しております。

MADE IN JAPAN

特別価格

■特長

- キャップは密封性の高いアンダーカット構造です。
- 書き込み可能なフラットキャップです。
- 開閉に便利なチャック付袋入りです。
- 最大遠心力:20,000RCF

※ご使用になる遠心機・ローター・溶媒などにより変化する場合がございます。



チューブ側面の書き込みスペース



丸底

Nuclease Endotoxin FREE オートフリーズ 121℃ フリーズ -80℃ P.P. バーজনポリプロピレン

注文コード	商品No.	容量	入数	価格	特別価格	単価
113004	RC-0150	1.5mL	1,000本/袋	¥3,200	▶ ¥2,300	2.30

※キャンペーン対象のマイクロチューブ特長一覧は、P.44を参照して下さい。

メタルフリーチューブ

labcon

3014-870 丸底 容量 1.5mL

一般的な微量元素の含有率が、1ppb(10億分の1)以下のチューブです。

クリアタイプ

■特長

- クリーン度が高い特別な樹脂で製造されています。
- 一般的な微量元素の含有率が、1ppb(10億分の1)以下のレベルであることがICP-MS検査によって実証されています。
- ※検査に含まれるmetallは、カルシウム、マグネシウム、亜鉛、鉄、マンガン、銅、アルミニウム、シリコン、ニッケル、バナジウム、ナトリウム、リン、コバルト、クロム、カリウム、リチウム、鉛、セレン、カドミウム、水銀、砒素です。
- 透明度が非常に高く、サンプルの確認が容易です。
- ゲートフリー設計により底面のサンプルも見やすくなっています。
- 書き込み可能なフラットキャップです。
- 開閉に便利なチャック付袋入りです。
- 最大遠心力:40,000RCF

※ご使用になる遠心機・ローター・溶媒などにより変化する場合がございます。

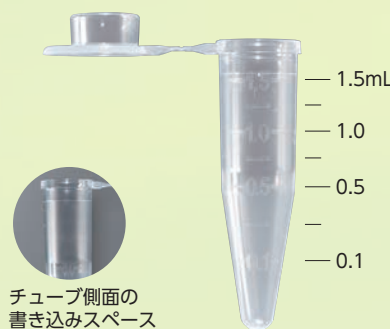

チューブ側面の書き込みスペース



丸底

Nuclease Endotoxin FREE オートフリーズ 121℃ フリーズ -80℃ P.P. バーজনポリプロピレン

注文コード	商品No.	容量	入数	価格	特別価格	単価
153070	3014-870	1.5mL	500本/袋	¥5,300	▶ ¥3,700	7.40

※キャンペーン対象のマイクロチューブ特長一覧は、P.44を参照して下さい。

Spins to: 40,000 RCF

ロック付マイクロチューブ

BIO-BIK

LT-0150 丸底 容量 1.5mL

キャップにはロック機構とコンタミ防止のシールドが付いています。

クリアタイプ

■特長

- 書き込み可能なフラットキャップです。
 - 透明度が非常に高く、サンプルの確認が容易に行えます。
 - 開封状態が分かるミシン目付、チャック付袋入りです。
 - 最大遠心力:20,000RCF
- ※ご使用になる遠心機・ローター・溶媒などにより変化する場合がございます。



チューブ側面の書き込みスペース



丸底



ロック付キャップ

Human DNA **FREE** Nuclease **FREE** オートクレープ **121℃** フリーズ **-80℃** P.P. バーゼン・ポリプロピレン

注文コード	商品No.	容量	入数	価格	特別価格	単価
103012	LT-0150	1.5mL	1,000本/袋	¥5,100	▶ ¥3,600	3.60

※キャンペーン対象のマイクロチューブ特長一覧は、P.44を参照して下さい。

MADE IN JAPAN

特別価格

マイクロチューブ / ローバイインディングチューブ

LT-0200 容量 2.0mL

キャップにはロック機構とコンタミ防止のシールドが付いています。

クリアタイプ

■特長

- サンプルが見やすいラウンドボトム。
 - 書き込み可能なフラットキャップです。
 - 透明度が非常に高く、サンプルの確認が容易に行えます。
 - 開封状態が分かるミシン目付、チャック付袋入りです。
 - お求めやすい500本からの販売です。
 - 最大遠心力:20,000RCF
- ※ご使用になる遠心機・ローター・溶媒などにより変化する場合がございます。



チューブ側面の書き込みスペース

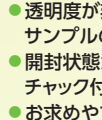

丸底



ロック付キャップ

Human DNA **FREE** Nuclease **FREE** オートクレープ **121℃** フリーズ **-80℃** P.P. バーゼン・ポリプロピレン

注文コード	商品No.	容量	入数	価格	特別価格	単価
103011	LT-0200	2.0mL	500本/袋	¥3,200	▶ ¥2,300	4.60

※キャンペーン対象のマイクロチューブ特長一覧は、P.44を参照して下さい。

MADE IN JAPAN

特別価格

ローバイインディングチューブ

BIO-BIK

特殊なポリプロピレンを使用しており、サンプルがチューブに付着するのを防ぎます!

クリアタイプ

■特長



チューブ側面の書き込みスペース

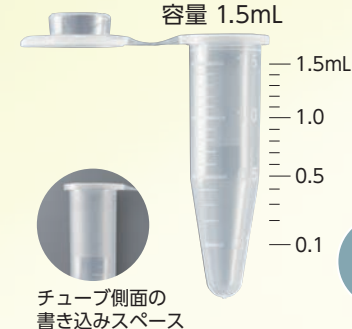

チューブ側面の書き込みスペース

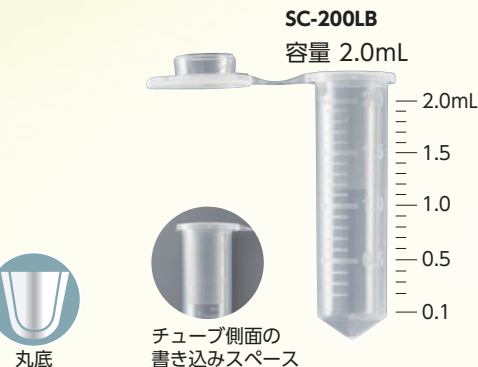

チューブ側面の書き込みスペース

Nuclease Endotoxin **FREE** オートクレープ **121℃** フリーズ **-80℃** P.P. バーゼン・ポリプロピレン

- 透明度が非常に高く、サンプルの確認が容易です。
 - 0.1mLごとの目盛りが付いています。
 - 書き込み可能で、しっかり閉まるフラットキャップです。
 - 開閉に便利なチャック付袋入りです。
 - 最大遠心力:20,000RCF
- ※ご使用になる遠心機・ローター・溶媒などにより変化する場合がございます。

注文コード	商品No.	容量	入数	価格	特別価格	単価
133097	SC-050LB	0.5mL	500本/箱	¥4,700	▶ ¥3,300	6.60
133098	SC-150LB	1.5mL	500本 (250本×2箱)	¥5,100	▶ ¥3,600	7.20
133099	SC-200LB	2.0mL	500本 (250本×2箱)	¥6,500	▶ ¥4,600	9.20

※キャンペーン対象のマイクロチューブ特長一覧は、P.44を参照して下さい。

特別価格

ST-500 丸底 マクロチューブ

1.5mLチューブに比べ約3.5倍の
ゲノムDNA抽出ができます。

クリアタイプ

大容量5.0mL

MADE IN JAPAN

特別価格

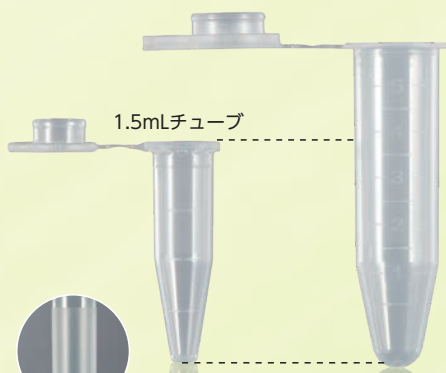

5.0mL
4.0
3.0
2.0
1.0

■特長

- キャップは密封性の高いアンダーカット構造です。
- 書き込み可能なフラットキャップです。
- 透明度が非常に高く、サンプルの確認が容易に行えます。
- 開封状態が分かるミシン目付、チャック付袋入りです。
- 5mLチューブ専用ローターを使用した場合、最大20,000RCFまで遠心可能です。

■仕様

- サイズ:φ15
- 全長/59.1mm

ST-500チューブは1,000 μ Lチップが底部まで届いても、ピペットノズルがチューブにふれることはありません。

チューブ側面の書き込みスペース



丸底

プラスミド抽出

バッファ調整

組織・種子の保存

DNA・RNA抽出

動物細胞の破碎

種子の滅菌

最大遠心力
20,000
RCF

1袋あたり
250
本入

1本あたり
15.6
円

Human DNA FREE Nuclease FREE オートグレーション 121 $^{\circ}$ C フリーズ -80 $^{\circ}$ C P.P. パーゼンポリプロピレン

注文コード	商品No.	容量	入数	価格	特別価格	単価
103010	ST-500	5.0mL	250本/袋	¥5,600	▶ ¥3,900	15.6

※ラックには、クライオボックスCB-25 (P.51)、フリーズボックスFB-24 (P.52)、ストレージラックT330-25B (P.52)、チューブラック2715 (P.54)、オンアイスアルミブロックABR-12-05 (P.59) がご使用いただけます。
※キャンペーン対象のマイクロチューブ特長一覧は、P.44を参照して下さい。

ST-500関連商品

クライオボックス

CB-25
25本立・10個
特別価格 **¥10,300**

フリーズ -196 $^{\circ}$ C



詳しくはP.51へ

特別価格

MADE IN JAPAN

フリーズボックス

FB-24
24本立・1個
特別価格 **¥750**

オート121 $^{\circ}$ C

フリーズ -80 $^{\circ}$ C



詳しくはP.52へ

特別価格

MADE IN JAPAN

チューブラック

2715 (大箱)
25本立・5個
特別価格 **¥4,800**

オート121 $^{\circ}$ C

フリーズ -80 $^{\circ}$ C



詳しくはP.54へ

大箱購入で
お買い得!!

特別価格

MADE IN JAPAN

ストレージラック

T330-25B
25本立・1個
特別価格 **¥1,450**

フリーズ -90 $^{\circ}$ C

ポリスチレン製品

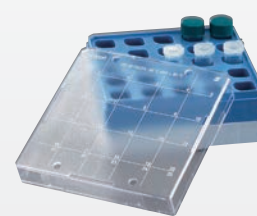

詳しくはP.52へ

特別価格

特別価格

MADE IN JAPAN

オンアイス アルミブロック

ABR-12-05
12本立・1個
特別価格 **¥18,000**

オート121 $^{\circ}$ C

フリーズ -196 $^{\circ}$ C



詳しくはP.59へ

遠心用アダプター

ST-500ADP
4個/袋
¥9,000

ポリプロピレン製品



※キャンペーン対象外

マイクロチューブ一覧

商品No.	掲載頁	容量 底形状	キャップ形状	透明度	目盛り	側面書き込み スペース	最大遠心強度*
SC-050LB 500本/箱 特別価格 ¥3,300 ローバインディングタイプ	P.42	0.5mL 丸底	書き込み可能 フラットキャップ	高い	あり	あり	20,000RCF
SC-150LB 500本(250本×2箱) 特別価格 ¥3,600 ローバインディングタイプ	P.42	1.5mL 丸底	書き込み可能 フラットキャップ	高い	あり	あり	20,000RCF
SC-200LB 500本(250本×2箱) 特別価格 ¥4,600 ローバインディングタイプ	P.42	2.0mL コニカル型	書き込み可能 フラットキャップ	高い	あり	あり	20,000RCF
3014-870 500本/袋 特別価格 ¥3,700 メタルフリータイプ	P.41	1.5mL 丸底	書き込み可能 フラットキャップ	高い	あり	あり	40,000RCF
AS-0150R 500本/袋 ¥2,400 帯電防止型タイプ	-	1.5mL 丸底	書き込み可能 フラットキャップ	やや高い	あり	あり	20,000RCF
SC-005 1,000本/箱 ¥6,100	-	0.5mL 丸底	書き込み可能 フラットキャップ	高い	あり	あり	20,000RCF
CF-0150 1,000本(500本×2袋) ¥3,300	-	1.5mL 平底	書き込み可能 フラットキャップ	高い	あり	あり	20,000RCF
ST-0150F 1,000本(500本×2袋) 特別価格 ¥3,300	P.41	1.5mL 平底	書き込み可能 フラットキャップ	やや高い	あり	あり	20,000RCF
RC-0150 1,000本/袋 特別価格 ¥2,300	P.41	1.5mL 丸底	書き込み可能 フラットキャップ	やや高い	あり	あり	20,000RCF
SC-0150 1,000本(500本×2箱) ¥7,200	-	1.5mL 丸底	書き込み可能 フラットキャップ	高い	あり	あり	20,000RCF
LT-0150 1,000本/袋 特別価格 ¥3,600	P.42	1.5mL 丸底	書き込み可能 ロック付 フラットキャップ	高い	あり	あり	20,000RCF
RC-0170 1,000本(500本×2袋) ¥6,000	-	1.7mL 丸底	書き込み可能 フラットキャップ	やや高い	あり	なし	16,000RCF
SC-0200 1,000本(500本×2袋) ¥5,700	-	2.0mL コニカル型	書き込み可能 フラットキャップ	高い	あり	あり	20,000RCF
LT-0200 500本/袋 特別価格 ¥2,300	P.42	2.0mL ラウンド型	書き込み可能 ロック付 フラットキャップ	高い	あり	あり	20,000RCF
ST-500 250本/袋 特別価格 ¥3,900	P.43	5.0mL 丸底	書き込み可能 フラットキャップ	高い	あり	あり	20,000RCF

*最大遠心強度：ご使用になる遠心機・ローター・溶媒などにより変化する場合がございます。

※サンプル・貸出品はお問い合わせください。
※商品のご注文は注文コードをお願いします。

クライオバイアル(アウターキャップ)

特別価格

キャップ内側にシールされたシリコンワッシャーとロングリップにより、リーキングやコンタミネーションが防止されます。



■特長

- キャップの開閉は、1回転+1/4回転で行えます。
- チューブの側面に目盛り付きの白い書き込みスペースがあります。
- ポリプロピレン製チューブとキャップは温度による変成が少なく、密封性に優れています。
- 使用温度:-196℃~121℃
※液体窒素の気相での試料保存が可能です。
- オートクレープ時はキャップをゆるめてください。
- 最大遠心力:17,000RCF(丸底のみ)
※ご使用になる遠心機・ローター・溶媒などにより変化する場合がございます。

■仕様

- サイズ:外径φ12.5mm



アウターキャップ

Nuclease Endotoxin **FREE** オートクレープ **121℃**
 フリーズ **-80℃** P.P. パージンポリプロピレン

注文コード	商品No.	滅菌	形状	容量	材質	入数	価格	特別価格	単価
163052	T308-1A	滅菌 ガンマー線	自立型	1.2mL	チューブ:P.P. キャップ:P.P.	500本 (100本×5袋)/箱	¥30,900	▶ ¥23,200	46.4
163054	T308-2A	滅菌 ガンマー線	自立型	2.0mL	チューブ:P.P. キャップ:P.P.	500本 (100本×5袋)/箱	¥30,900	▶ ¥23,200	46.4
163053	T308-2	滅菌 ガンマー線	丸底	2.0mL	チューブ:P.P. キャップ:P.P.	500本 (100本×5袋)/箱	¥30,900	▶ ¥23,200	46.4
163055	T308-5A	滅菌 ガンマー線	自立型	5.0mL	チューブ:P.P. キャップ:P.P.	100本/袋	¥7,900	▶ ¥6,000	60.0

数量限定 特別価格でお買得!!

1個あたり **1,500円**

クライオ フリーズラック

BIO-BIK



■特長

- 5.0mLクライオチューブ用です。



※Simport クライオバイアル
T308-5A/T301-5
(P.45,46参照)

■仕様

- 材質/ポリカーボネート
- 縦×横×高さmm:132×132×95
- 穴寸法mm:12.7×12.7

※ST-500マクロチューブ(P.43)には使用できません。

- サンプルの管理に便利な座標番号つきです。
- 液体窒素での保存が可能です。

オートクレープ **121℃** フリーズ **-196℃**

注文コード	商品No.	仕様	カラー	適合チューブ	材質	入数	価格	特別価格	1個あたり
134051	5730G	81本立	緑	5.0mL クライオチューブ	P.C.	5個/パック	¥12,900	▶ ¥7,500	¥1,500

※キャンペーン期間中でも限定数量に達し次第、特別価格での販売を終了します。

クライオバイアル(インナーキャップ)

Simport

キャップのネジ部分に付いたシリコンO-リングにより密封性が高く、リーキングやコンタミネーションが防止されます。

特別価格

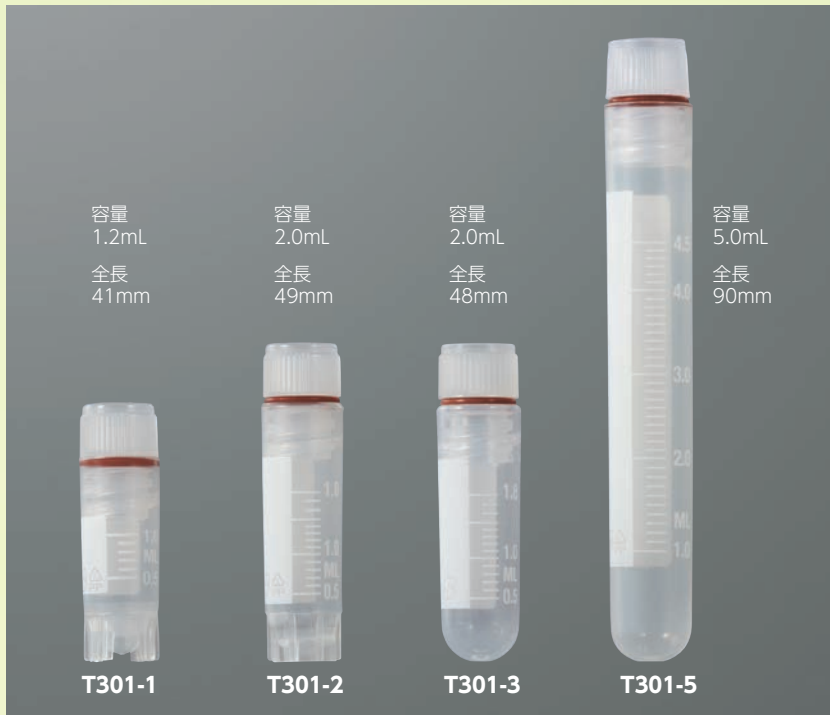

■特長

- キャップの開閉は、1回転+1/4回転で行えます。
 - チューブの側面に目盛り付きの白い書き込みスペースがあります。
 - ポリプロピレン製チューブとキャップは温度による変成が少なく、密封性に優れています。
 - 使用温度:-196℃~121℃
(※液体窒素の気相での試料保存が可能です。)
 - オートクレープ時はキャップをゆるめてください。
 - 最大遠心力:17,000RCF(丸底のみ)
- ※ご使用になる遠心機・ローター・溶媒などにより変化する場合がございます。

■仕様

- サイズ:外径φ12.5mm



インナーキャップ

Nuclease Endotoxin FREE オートクレープ121℃ フリーズ -80℃ P.P. パージンポリプロピレン

注文コード	商品No.	滅菌	形状	容量	材質	入数	価格	特別価格	単価
163044	T301-1	滅菌 ガンマー線	自立型	1.2mL	チューブ:P.P. キャップ:P.P.	500本 (100本×5袋)/箱	¥28,600	▶ ¥21,500	43.0
163045	T301-2	滅菌 ガンマー線	自立型	2.0mL	チューブ:P.P. キャップ:P.P.	500本 (100本×5袋)/箱	¥28,600	▶ ¥21,500	43.0
163046	T301-3	滅菌 ガンマー線	丸底	2.0mL	チューブ:P.P. キャップ:P.P.	500本 (100本×5袋)/箱	¥28,600	▶ ¥21,500	43.0
163047	T301-5	滅菌 ガンマー線	丸底	5.0mL	チューブ:P.P. キャップ:P.P.	100本/袋	¥7,100	▶ ¥5,400	54.0

カラーコードインサート

Simport

クライオバイアルのキャップ天面に簡単に装着できます。

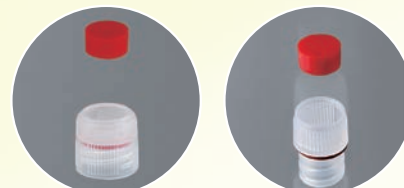

特別価格

注文コード	商品No.	カラー	適合チューブ	入数	価格	特別価格
165011	T312-7	アソート	クライオバイアル	500個(100個×5袋)/袋	¥3,800	▶ ¥3,100

※T301/T308クライオバイアル専用です。スクリューキャップチューブにはご使用できません。

関連商品

オンアイス アルミブロック

ABR-24CR
24本立・1個

特別価格 **¥31,600**

クライオチューブ用

オートクレープ121℃

フリーズ-196℃

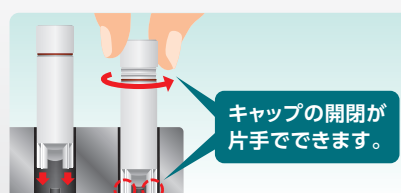

キャップの開閉が片手でできます。

詳しくはP.59へ

※一部、チューブの太さ・形状により、ロックできないチューブがございます。

特別価格

MADE IN JAPAN

スクリーキャップチューブ

スクリーキャップチューブ

開閉しやすい大きめのキャップは、特殊ポリプロピレン(PP)の採用とデュアルリングシール構造によりOリングなしでも高い密閉性! オートクレーブも可能!

MCSCT-1.5-C-NC-C-PP/
MCSCT-1.5-C-PC-C-PP-S(滅菌)

容量 1.5mL



MCSCT-1.5-SS-C-NC-C-PP/
MCSCT-1.5-SS-C-PC-C-PP-S(滅菌)

容量 1.5mL



MCSCT-2.0-C-NC-C-PP/
MCSCT-2.0-C-PC-C-PP-S(滅菌)

容量 2.0mL



MCSCT-2.0-SS-C-NC-C-PP/
MCSCT-2.0-SS-C-PC-C-PP-S(滅菌)

容量 2.0mL



特殊なキャップ構造^(※1)によりOリングレスでも漏れや蒸発を防ぎます!

キャップ断面図

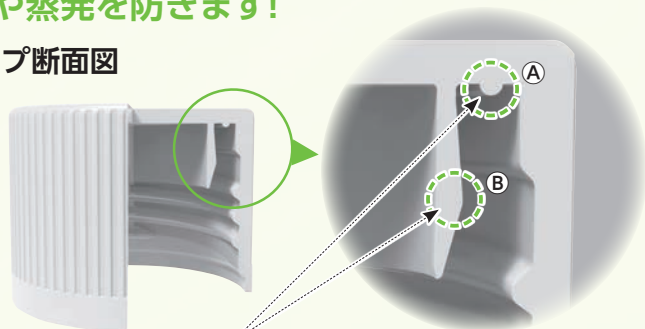

- デュアルリングシール構造^(※1)により優れた密閉性があります。
- キャップ材質:特殊ポリプロピレン(PP)

※1:シールポイントが2か所(A、B)あり、チューブ本体との隙間をしっかりシーリング。

数量限定!今だけ!

もれなく
プレゼント!!

スクリーキャップチューブ
1箱ご購入につき、
特別価格でのセールに加え、

さらに
『ECOラック/ER-24 10個』



もれなく
プレゼント!!

※数量限定のため、期間内でもプレゼント用のER-24がなくなり次第、「もれなくプレゼント」は終了し、特別価格でのセールのみとさせていただきます。

■特長

- 高透明度の最上級医療グレード(USP class 6)の材質を使用しております。
- 人間工学に基づいたキャップとチューブは開閉しやすい低トルク設計です。
- 接触面が大きくなる2条ねじを採用、輸送中や長期保管中の優れた強度を生み出します。
- チューブには再遠心時の正確なセットに便利なインデックスマークが入っています。
- DNase/RNase及びパイロジェンフリー。
- 使用温度:-196℃~121℃

※液体窒素の気相での試料保存が可能です。

※オートクレーブ時はキャップをゆるめてください。

- 最大遠心力:14,000RCF(コニカル型のみ)

※ご使用になる遠心機・ローター・溶媒などにより変化する場合がございます。

- ニーズに応じてスタンダード又はカスタムの2Dコード印刷オプションが可能です。



注文コード	商品No.	滅菌	形状	材質	入数	価格	特別価格	単価
250021	MCSCT-1.5-C-NC-C-PP	-	コニカル型	チューブ:P.P. キャップ:P.P.	500本/箱	¥16,300	▶ ¥11,500	23.0
250022	MCSCT-1.5-C-PC-C-PP-S	滅菌 電子線	コニカル型	チューブ:P.P. キャップ:P.P.	500本 (50本×10袋)/箱	¥20,400	▶ ¥14,300	28.6
250023	MCSCT-1.5-SS-C-NC-C-PP	-	自立型	チューブ:P.P. キャップ:P.P.	500本/箱	¥16,300	▶ ¥11,500	23.0
250024	MCSCT-1.5-SS-C-PC-C-PP-S	滅菌 電子線	自立型	チューブ:P.P. キャップ:P.P.	500本 (50本×10袋)/箱	¥20,400	▶ ¥14,300	28.6
250025	MCSCT-2.0-C-NC-C-PP	-	コニカル型	チューブ:P.P. キャップ:P.P.	500本/箱	¥16,300	▶ ¥11,500	23.0
250026	MCSCT-2.0-C-PC-C-PP-S	滅菌 電子線	コニカル型	チューブ:P.P. キャップ:P.P.	500本 (50本×10袋)/箱	¥20,400	▶ ¥14,300	28.6
250027	MCSCT-2.0-SS-C-NC-C-PP	-	自立型	チューブ:P.P. キャップ:P.P.	500本/箱	¥16,300	▶ ¥11,500	23.0
250028	MCSCT-2.0-SS-C-PC-C-PP-S	滅菌 電子線	自立型	チューブ:P.P. キャップ:P.P.	500本 (50本×10袋)/箱	¥20,400	▶ ¥14,300	28.6

※非滅菌品は、チューブ本体にキャップは装着されておりません。

カルチャーチューブ

labcon

特別
価格

キャップは低密度ポリエチレン製で2つのポジションにより、サンプルの通気と密閉が可能です。

カルチャーチューブ

3335-335

容量 5mL



3535-335

容量 14mL



■特長

- 最大遠心力:1,500RCF

※ご使用になる遠心機・ローター・溶媒などにより変化する場合がございます。

■材質

チューブ:ポリスチレン製 (PS)

キャップ:ポリエチレン製 (PE)

■仕様

	3335-335	3535-335
	5mL	14mL
チューブ全長	75mm	95mm
チューブ内径	10mm	15mm
チューブ外径	12mm	17.5mm
キャップ外径	15.2mm	21mm
キャップ高さ	13mm	18.5mm
キャップ時全長	77.3mm	98.3mm

Nuclease
Endotoxin **FREE**

注文コード	商品No.	滅菌 電子線	容量	材質	入数	価格	特別価格	単価
153015	3335-335	滅菌 電子線	5mL	チューブ:P.S. キャップ:P.E.	500本 (25本×20袋)/箱	¥23,600	▶ ¥16,500	33.0
153017	3535-335	滅菌 電子線	14mL	チューブ:P.S. キャップ:P.E.	500本 (25本×20袋)/箱	¥31,900	▶ ¥22,300	44.6

3336-335

容量 5mL



3536-335

容量 14mL



■特長

- 最大遠心力:3,000RCF

※ご使用になる遠心機・ローター・溶媒などにより変化する場合がございます。

■材質

チューブ:ポリプロピレン製 (PP)

キャップ:ポリエチレン製 (PE)

■仕様

	3336-335	3536-335
	5mL	14mL
チューブ全長	75mm	95mm
チューブ内径	10mm	15mm
チューブ外径	12mm	17.5mm
キャップ外径	15.2mm	21mm
キャップ高さ	13mm	18.5mm
キャップ時全長	77.3mm	98.3mm

Nuclease
Endotoxin **FREE**

注文コード	商品No.	滅菌 電子線	容量	材質	入数	価格	特別価格	単価
153016	3336-335	滅菌 電子線	5mL	チューブ:P.P. キャップ:P.E.	500本 (25本×20袋)/箱	¥20,300	▶ ¥14,200	28.4
153018	3536-335	滅菌 電子線	14mL	チューブ:P.P. キャップ:P.E.	500本 (25本×20袋)/箱	¥22,900	▶ ¥16,000	32.0

96ディープウェルプレート

ディープウェルプレート／シーリングフィルム

DW-11

容量 1.1mL



■特長

- HTS(High Throughput Screening)に使用できます。
 - サンプルの保存や培養に使用できます。
 - SBS規格に対応しています。
 - 許容遠心力:4,000RCF
- ※ご使用になる遠心機・ローター・溶媒などにより変化する場合がございます。

■仕様

- 穴底形状/丸底(ラウンド型)

[DW-11]

- 縦×横×高さmm:85.6×127.7×27.0
- Max Volume/1.2mL
- Working Volume/1.1mL
- Volume with mat/1.0mL

[DW-20]

- 縦×横×高さmm:85.6×127.7×44.0
- Max Volume/1.7mL
- Working Volume/1.6mL
- Volume with mat/1.5mL

DW-20

容量 1.6mL



Nuclease Endotoxin **FREE** オートクレーブ **121℃** フリーズ **-80℃** P.P. パージンポリプロピレン

注文コード	商品No.	仕様	入数	価格	特別価格
123033	DW-11	96丸穴	50個(5個×10袋)/箱	¥31,800	▶ ¥23,800
123034	DW-20	96丸穴	50個(5個×10袋)/箱	¥31,800	▶ ¥23,800

特別価格

シーリングフィルム

Plate Seal™

特別価格

PS-PETE-100



■特長

- ELISAやインキュベーション、短期保存用として使用できます。
- 小さめの寸法で、切り目なしのエンドタブが付いています。
- 蒸発を最小限に抑え、クロスコンタミや液漏れが起こりにくいです。

■仕様

- 材質:ポリエステル製(-40℃~120℃)
- 寸法:79.4×133.4mm(タブ含む)、79.4×123.4mm(タブ除く)
- 厚み:50.8μm

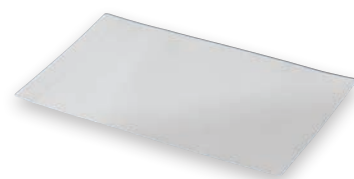

注文コード	商品No.	仕様	入数	価格	特別価格
240034	PS-PETE-100	粘着タイプ	100枚/箱	¥6,700	▶ ¥4,900

PS-FOILC-100

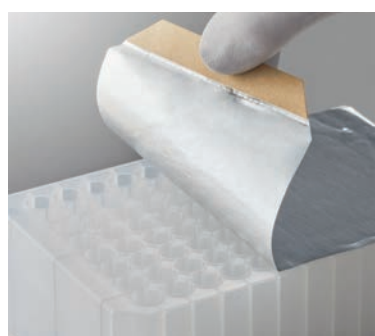

■特長

- DMSO対応
- 低温での長期保存や光に敏感なアッセイ用として使用できます。
- ピペットチップやニードルなどで突き刺し可能です。
- 小さめの寸法で、角が面取りされているため、プレートなどから張り出しません。
- ミシン目入りエンドタブがついており、シールの取り扱いが容易です。

■仕様

- アルミニウム製(-80℃~120℃)
- 寸法:78.3×129.0mm(タブ含む)、78.3×118.1mm(タブ除く)
- 厚み:48.3μm



Nuclease **FREE** **DMSO対応**

注文コード	商品No.	仕様	入数	価格	特別価格
240033	PS-FOILC-100	粘着タイプ	100枚/箱	¥17,600	▶ ¥13,000

PS-RA-100



■特長

- 疎水性、ガス透過性フィルムです。
- 細胞毒性のない接着剤を使用しているため、細胞培養、組織培養、細菌培養に適しています。

■仕様

- 材質:レーヨン製(-20℃~80℃)
- 寸法:82.6×142.9mm(タブ含む)、82.6×127.0mm(タブ除く)
- 厚み:140μm



注文コード	商品No.	仕様	入数	価格	特別価格
240007	PS-RA-100	粘着タイプ	100枚/箱	¥17,300	▶ ¥12,200

スポイト

BIO-BIK

スポイト／プレパラートボックス

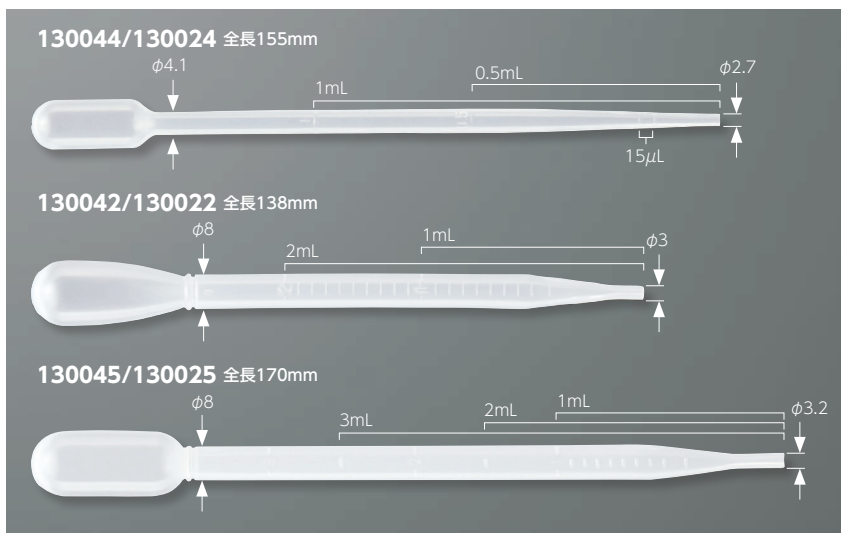

特別価格

MADE IN JAPAN

ポリエチレン製品

■特長

- 材質に高品質ポリエチレン(P.E.)を使用しているため、-70℃までの低温保存が可能です。

注文コード	商品No.	規格	滅菌	入数	価格	特別価格
115002	130044	1mL喀痰用スポイト	-	1,000本 (50本×20袋)/箱	¥11,300	▶ ¥9,000
115003	130024	1mL喀痰用スポイト	滅菌 電子線	1,000本 (10本×100袋)/箱	¥17,000	▶ ¥13,600
115009	130042	2mL スポイト	-	1,000本 (25本×40袋)/箱	¥11,400	▶ ¥9,100
115010	130022	2mL スポイト	滅菌 電子線	1,000本 (10本×100袋)/箱	¥17,800	▶ ¥14,200
115013	130045	3mL スポイト	-	1,000本 (25本×40袋)/箱	¥15,800	▶ ¥12,600
115014	130025	3mL スポイト	滅菌 電子線	1,000本 (10本×100袋)/箱	¥22,700	▶ ¥18,100

プレパラートボックス

BIO-BIK



遮光タイプ

特別価格

MADE IN JAPAN



ポリスチレン製品

■特長

- 積み重ねを可能にすることにより省スペース化を実現しました。(ロック機能付)

注文コード	商品No.	規格	仕様	縦×横×高さ(mm)	入数	価格	特別価格
115016	PB-25	クリアカバー	25枚用	94×106×35	1個/箱	¥650	▶ ¥500
115017	PB-50	クリアカバー	50枚用	177×106×35	1個/箱	¥900	▶ ¥700
115018	PB-100	クリアカバー	100枚用	177×207×35	1個/箱	¥1,200	▶ ¥900
115019	PBB-25	遮光カバー	25枚用	94×106×35	1個/箱	¥650	▶ ¥500
115020	PBB-50	遮光カバー	50枚用	177×106×35	1個/箱	¥900	▶ ¥700
115021	PBB-100	遮光カバー	100枚用	177×207×35	1個/箱	¥1,200	▶ ¥900

※サンプル・貸出品はお問い合わせください。
※商品のご注文は注文コードをお願いします。

Summer Campaign 2024

液体窒素・ディープフリーザーでの保存が可能です。



- 特長
 - フタ部分に書き込みスペースがあります。
 - 材質は耐冷紙製です。
 - 仕様
 - 材質/耐冷紙
- [CB-50]
●縦×横×高さmm:80×148×52
●穴寸法mm:12.8×12.8
- [CB-81]
●縦×横×高さmm:135×135×52
●穴寸法mm:12.8×12.8
- [CB-100]
●縦×横×高さmm:148×148×52
●穴寸法mm:12.8×12.8
- [CB-25]
●縦×横×高さmm:135×135×66
●穴寸法mm:上段φ17、下段φ8

フリーズ -196℃

注文コード	商品No.	仕様	適合チューブ	材質	入数	価格	特別価格	1個あたり
204005	CB-50	50本立	0.5/1.5/2.0mLチューブ	耐冷紙	20個/箱	¥15,700	▶ ¥12,600	¥630
204004	CB-81	81本立	0.5/1.5/2.0mLチューブ	耐冷紙	20個/箱	¥20,400	▶ ¥16,400	¥820
204003	CB-100	100本立	0.5/1.5/2.0mLチューブ	耐冷紙	20個/箱	¥21,200	▶ ¥17,000	¥850
204031	CB-25	25本立	5.0mLチューブ	耐冷紙	10個/箱	¥12,900	▶ ¥10,300	¥1,030

超低温フリーザー
貯蔵用ラック

特注品の製作を承ります!

まずはご相談ください!

特注製作例

プレパラートボックス用

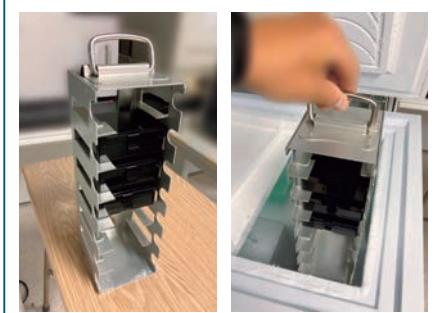

《イメージ》

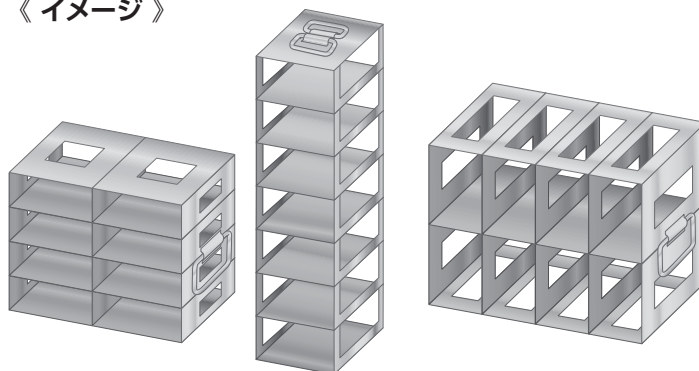

フリーズボックス用トレイ

マイクロプレート用トレイ

※ご希望の寸法・形状はもちろん、1段毎に寸法の変更やフリーズボックスの落下防止対策など、オリジナルのカスタマイズも可能です。

チューブラック

BIO-BIK

使いやすく壊れにくい3点式ヒンジフタを採用しています。

特別価格



- 特長
- サンプルの管理に便利な座標番号つきです。
 - 積み重ねができます。
 - フタは安全ロックで確実に閉まり、万一の落下時にもチューブ等の飛散を防ぎます。

TR-50N

- 仕様
- 材質/ポリプロピレン
 - 縦×横×高さmm:86×141×55
 - 穴寸法mm:12.7×12.7

TR-100N

- 仕様
- 材質/ポリプロピレン
 - 縦×横×高さmm:155×141×55
 - 穴寸法mm:12.7×12.7

注文コード	商品No.	仕様	カラー	適合チューブ	材質	入数	価格	特別価格
134009	TR-50	50本立	ナチュラル	0.5/1.5/2.0mLチューブ	P.P.	1個	¥1,700	▶ ¥1,280
134016	TR-100	100本立	ナチュラル	0.5/1.5/2.0mLチューブ	P.P.	1個	¥2,100	▶ ¥1,580

オートクレーブ 121℃ フリーズ -90℃

ストレージラック

Simport

2箇所 corner がカットされており、ラックの向きが分かり易くなっています。

特別価格



- 特長
- 5mLチューブを25本立てることができます。
 - フタにはサンプルの管理に便利な座標番号がついています。
 - 積み重ねができます。
 - フタに開けたスリット(A)により、結露を最小限に抑えます。
 - ソコには水溜まり防止用のスリット(B)が開いています。
 - 使用温度:-90℃~80℃

- 仕様
- 材質/フタ:ポリスチレン ソコ:ハイインパクトポリスチレン
 - 縦×横×高さmm:132.6×132.6×67.4
 - 穴寸法mm:16.6×16.6

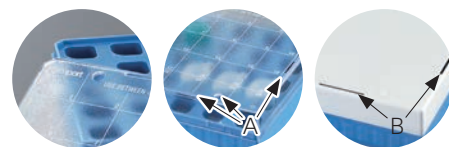

5mLチューブ用

注文コード	商品No.	仕様	適合チューブ	材質	入数	価格	特別価格
164011	T330-25B	25本立	5.0mLチューブ	P.S.	1個	¥1,900	▶ ¥1,450

フリーズ -90℃ ポリスチレン製品

フリーズボックス

BIO-BIK

サンプルの管理に便利な座標番号つきです。

特別価格

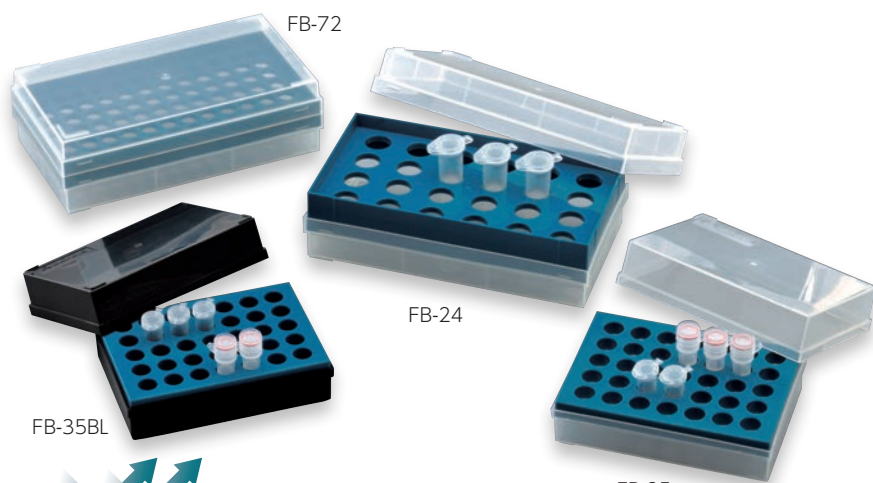

- 特長
- 積み重ねができます。
 - フタとソコが透明で中身の確認が容易です。(FB-35/FB-72/FB-24)

- 仕様
- 材質/ポリプロピレン
- [FB-35]
- 縦×横×高さmm:83×120×52
 - 穴寸法mm:φ11
- [FB-35BL]
- 縦×横×高さmm:83×120×52
 - 穴寸法mm:φ11
- [FB-72]
- 縦×横×高さmm:97×178×56
 - 穴寸法mm:φ11
- [FB-24]
- 縦×横×高さmm:97×178×69
 - 穴寸法mm:φ16

MADE IN JAPAN

遮光タイプ

注文コード	商品No.	規格	仕様	適合チューブ	材質	入数	価格	特別価格
114001	FB-35	-	35本立	1.5/2.0mLチューブ	P.P.	1個	¥800	▶ ¥600
114002	FB-35BL	遮光	35本立	1.5/2.0mLチューブ	P.P.	1個	¥1,000	▶ ¥750
214002	FB-72	-	72本立	1.5/2.0mLチューブ	P.P.	1個	¥1,200	▶ ¥900
114005	FB-24	-	24本立	5.0mLチューブ	P.P.	1個	¥1,000	▶ ¥750

オートクレーブ 121℃ フリーズ -80℃

PCRチューブ用ラック

BIO-BIK

ラック

0.1/0.2mLチューブ、8連/12連チューブが使用できます。

※PCR用96ウェルプレートは使用できません。

特別価格

MADE IN JAPAN

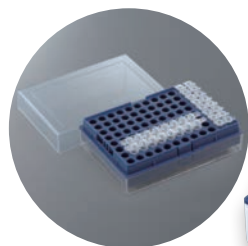

R-02-96

■仕様

- 材質/フタ・底:ポリカーボネート
中枠:ポリプロピレン
- 縦×横×高さmm:82×118×40



TSR-96

■特長

- 蛍光マーカー保存用遮光タイプです。

■仕様

- 材質/ポリプロピレン
- 縦×横×高さmm:82×118×40



使用上の注意



※適合チューブについてのご注意
一部、8連・12連キャップの長さによっては、キャップがフタにあたり、開められない場合がございます。
保存する8連・12連キャップの全長をご確認ください。
[フタ内寸]縦78×横114mm

大箱購入で
お買い得!!

オートフリーズ121℃ フリーズ -80℃

1個入りでお求めの場合

注文コード	商品No.	入数	価格
104001	R-02-96	1個	¥1,000
104002	TSR-96	1個	¥1,100

※キャンペーン対象外

注文コード	商品No.	規格	仕様	適合チューブ	穴寸法	材質	入数	価格	特別価格	1個あたり
104018	R-02-96 (大箱)	-	96本立	0.1/0.2mLチューブ	φ7	中枠:P.P. フタ・底:P.C.	10個/箱	¥10,000	▶ ¥6,000	¥600
104019	TSR-96 (大箱)	遮光	96本立	0.1/0.2mLチューブ	φ7	P.P.	10個/箱	¥11,000	▶ ¥6,600	¥660

4WAY フリッパー

BIO-BIK

0.5mL、1.5mL/2.0mL、15mL、50mLのチューブが立てられます。

■特長

- 50mLなら4本、15mLは12本、0.5mL、1.5mL/2.0mLは32本立てられます。
- サンプルの管理に便利な座標番号つきです。
- カラーは4色あります。(ナチュラル・青・緑・黄)

■仕様

- 材質/ポリプロピレン
- 縦×横×高さmm:56×172×91

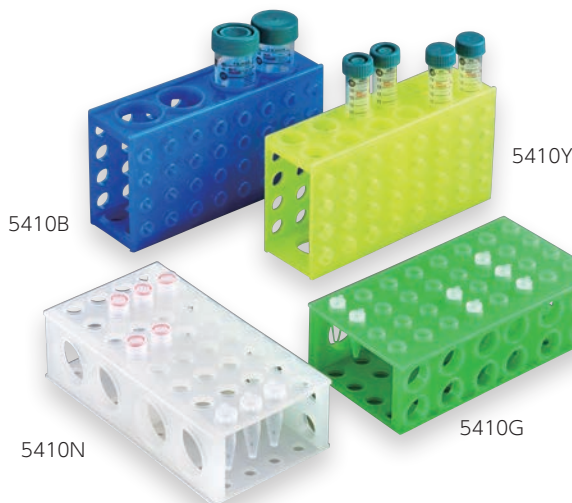

特別価格

同一色5個入りパックで
お買い得!!

オートフリーズ121℃ フリーズ -90℃

1個入りでお求めの場合

注文コード	商品No.	入数	価格
134063	5410N	1個	¥1,250
134060	5410B	1個	¥1,250
134061	5410G	1個	¥1,250
134064	5410Y	1個	¥1,250

※キャンペーン対象外

注文コード	商品No.	仕様	カラー	適合チューブ	穴寸法	材質	入数	価格	特別価格	1個あたり
134071	5410N (5個パック)	4本立 12本立 32本立 32本立	ナチュラル	50mL遠沈管 15mL遠沈管 1.5/2.0mLチューブ 0.5mLチューブ	φ30 φ17 φ12 φ8	P.P.	5個/パック	¥6,250	▶ ¥4,700	¥940
134072	5410B (5個パック)	4本立 12本立 32本立 32本立	青	50mL遠沈管 15mL遠沈管 1.5/2.0mLチューブ 0.5mLチューブ	φ30 φ17 φ12 φ8	P.P.	5個/パック	¥6,250	▶ ¥4,700	¥940
134073	5410G (5個パック)	4本立 12本立 32本立 32本立	緑	50mL遠沈管 15mL遠沈管 1.5/2.0mLチューブ 0.5mLチューブ	φ30 φ17 φ12 φ8	P.P.	5個/パック	¥6,250	▶ ¥4,700	¥940
134074	5410Y (5個パック)	4本立 12本立 32本立 32本立	黄	50mL遠沈管 15mL遠沈管 1.5/2.0mLチューブ 0.5mLチューブ	φ30 φ17 φ12 φ8	P.P.	5個/パック	¥6,250	▶ ¥4,700	¥940

※「5個/パック」はキャンペーン期間中のみ販売単位となります。

ワークアップラックシステム

BIO-BIK

ラックの積み重ねができます。

■特長

- 0.1/0.2mLチューブ、8連/12連チューブ、PCR用96ウェルプレートが使用できます。
- ※PCR用96ウェルプレートはフタをして保存することはできません。(スタンドとしての使用は可能です。)
- サンプルの管理に便利な座標番号つきです。

■仕様

- 材質/ポリプロピレン
- 縦×横×高さmm:88×127×33



特別価格

同一色5個入りパックでお買い得!!

1個入りでお求めの場合

注文コード	商品No.	入数	価格
134004	TR2-96B	1個	¥1,700
134005	TR2-96G	1個	¥1,700

※キャンペーン対象外

注文コード	商品No.	仕様	カラー	適合チューブ	穴寸法	材質	入数	価格	特別価格	1個あたり
134075	TR2-96B (5個パック)	96本立	青	0.1/0.2mLチューブ	φ6	P.P.	5個/パック	¥8,500	▶ ¥5,950	¥1,190
134076	TR2-96G (5個パック)	96本立	緑	0.1/0.2mLチューブ	φ6	P.P.	5個/パック	¥8,500	▶ ¥5,950	¥1,190

※[5個パック]はキャンペーン期間中のみ販売単位となります。

オートグレーブ121℃ フリーズ -80℃

大容量遠沈管用ラック

BIO-BIK

耐食性、耐熱性、耐酸化性、耐紫外線性に優れた、ステンレス製です。



■特長

- ラック底の穴により、チューブをしっかり固定できます。
- ラックは、容量が少ないチューブも安定して立てることができる高さです。
- 各社大容量チューブ(胴径φ61.5mm以内)に対応しております。

■仕様

- 材質/ステンレス製
- 縦×横×高さmm:134×198.5×80
- 穴寸法mm:61.5×61.5

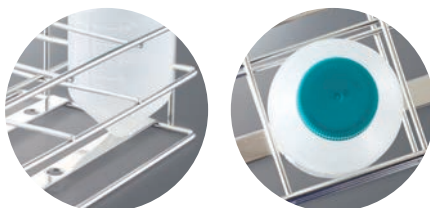

※labcon 大容量遠沈管 3080(175mL)/3081(225mL) P.20参照

特別価格

MADE IN JAPAN

注文コード	商品No.	仕様	適合チューブ	材質	入数	価格	特別価格
204039	SUS-06L	6本立	175/225mL 大容量遠沈管	ステンレス	1個	¥9,800	▶ ¥8,600

オートグレーブ121℃ フリーズ -90℃

チューブラック

labcon

サンプルの管理に便利な座標番号つきです。

■仕様

- [2715]
- 縦×横×高さmm:110×147×38
- [2750]
- 縦×横×高さmm:178×214×31

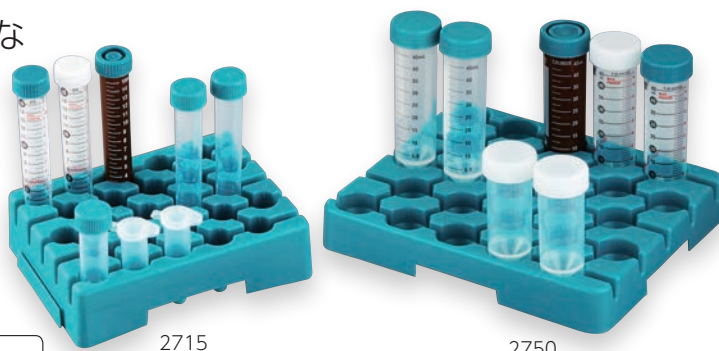

特別価格

大箱購入でお買い得!!

1個入りでお求めの場合

注文コード	商品No.	入数	価格
154003	2715	1個	¥1,200
154004	2750	1個	¥1,300

※キャンペーン対象外

注文コード	商品No.	仕様	適合チューブ	材質	入数	価格	特別価格	1個あたり
154015	2715 (大箱)	25本立	5mLチューブ 15mL遠沈管	P.P.	5個/箱	¥6,000	▶ ¥4,800	¥960
154016	2750 (大箱)	25本立	50mL遠沈管	P.P.	5個/箱	¥6,500	▶ ¥5,200	¥1,040

オートグレーブ121℃ フリーズ -80℃

温度制御用アルミプレート

温度管理が重要な実験に最適です!

アルマイト加工

MADE IN JAPAN

特別価格

1段タイプ



仕様

- 材質/アルミニウム
- 縦×横×高さmm:80×122×5 (AB-TC1)
77×116×5 (AB-TC2)

2段タイプ



仕様

- 材質/アルミニウム
- 縦×横×高さmm:
[上段]80×122×4,
[下段]93×136×6 (AB-TC1-STB/-STW)
[上段]77×116×4,
[下段]93×136×6 (AB-TC2-STB/-STW)



■特長[1段タイプ/2段タイプ共通]

- 温度による影響が大きい酵素反応やELISAなどの実験、特に、ウェル間の温度均一性が求められる実験では非常に効果的です。
- 正確な温度管理を必要とする放射性物質などの細胞内取り込み実験にもご使用いただけます。
- ホットプレートとマルチウェルプレート底面の間にできる隙間にアルミプレートをセットすることで、温度をダイレクトに伝えることができます【絵図①】。
- アルミプレートをご使用いただくことで、恒温水槽で行っていた温度管理が他でも可能になり、水によるコンタミリスクが軽減されます。
- 温度設定したアルミプレートをマルチウェルプレート底面にセットして持ち運ぶことで、移動中の急激な温度変化を防止できます。
- 現在お使いのマルチウェルプレートのほとんどに適合します(下記、適合表参照)。
- 温度制御用アルミプレートは研究者から得られた情報などを元に開発した製品です。

■特長[2段タイプ]

- 1段タイプ(AB-TC1/-TC2)の下に広いベース部分を持つ二段構造で、プレートを搭載のままのハンドリングが容易です。
- 持ち手部分は指をかけやすい凹みとすべり止め効果がある波型加工になっています【写真②】。



【写真②】

【絵図①】

温度制御用アルミプレート

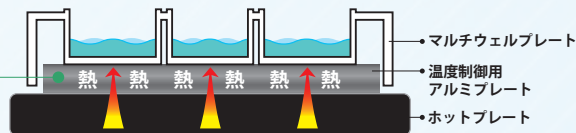

マルチウェルプレートの温度を均一にするため、熱効率の良いアルミプレートをマルチウェルプレート底面にセットします。マルチウェルプレート底面のサイズにあったアルミプレートをセットすることで、ホットプレートからの熱を均一にマルチウェルプレートに伝えることが可能になります。

- 二段構造になっているため、氷上冷却時の取り扱いにも便利です。
- 1段タイプ(AB-TC1/AB-TC2)に比べ、厚みが2倍になっており、温度保持性能が向上しました。

適合表	ファルコン/コーニング/IWAKI		グライナー		マング		スミロン	
	96well	6well/12well 24well/48well	96well	6well/12well 24well/48well	96well	6well/12well 24well/48well	96well	6well/12well 24well/48well
AB-TC1/-TC1-STB(W)		●						●
AB-TC2/-TC2-STB(W)	●	●※1	●	●		●		●※1

適合表を参考に、ご使用のマルチウェルプレートの底面サイズをご確認ください。 ※1:ご使用いただけますが、「AB-TC1/-TC1-STB(W)」の方が底面サイズによりフィットいたします。

オートプレーフ121℃ フリーズ-196℃

注文コード	商品No.	カラー	適合プレート	材質	入数	価格	特別価格
204040	AB-TC1	シルバー	マルチウェルプレート	アルミニウム	1個	¥5,300 ▶	¥3,800
204041	AB-TC2	シルバー	マルチウェルプレート	アルミニウム	1個	¥5,300 ▶	¥3,800
204042	AB-TC1-STB	黒	マルチウェルプレート	アルミニウム	1個	¥15,700 ▶	¥12,000
204044	AB-TC1-STW	シルバー	マルチウェルプレート	アルミニウム	1個	¥15,700 ▶	¥12,000
204043	AB-TC2-STB	黒	マルチウェルプレート	アルミニウム	1個	¥15,700 ▶	¥12,000
204045	AB-TC2-STW	シルバー	マルチウェルプレート	アルミニウム	1個	¥15,700 ▶	¥12,000

※アルミプレートはあらかじめ設定温度まで加温してからご使用ください。
[目安]ホットプレート表面温度37℃設定の場合、5分程度(1段タイプ)又は7分程度(2段タイプ)の加温で35℃到達。

特注品の製作も可能です!

まずは
ご相談ください!

温度制御用アルミプレートを使用することで・・・

- 温度精度が高まり、実験データの信頼性が向上!
- 「ウェル間の温度均一化/ 温度上昇速度の迅速化/ 設定温度と実到達温度差の軽減」に効果的です!

マイクロプレート加温試験

[手順] 5~10℃程度まで冷却したマイクロプレートを各々の機器を用いて加温した際のウェル内の水温変化を測定した。
※ホットプレートに関しては、表面温度が37℃となるよう機器温度を設定。

1. ホットプレート(表面温度:37℃設定)上でのマイクロプレート加温試験

温度上昇速度アップ! 設定温度により近い最終到達温度!

温度制御用アルミプレート	使用あり		使用なし
	2段タイプ AB-TC1-STB/STW AB-TC2-STB/STW	1段タイプ AB-TC1 AB-TC2	
ウェル間のバラつき	ほとんど無し (最大1.5℃)	ほとんど無し (最大1.5℃)	有り (最大5.3℃)
全ウェル30℃到達時間	12.5分程度	14.5分程度	37.5分程度
30分後の平均温度	34.2℃	34.2℃	29.3℃
データ	図1	-	図2

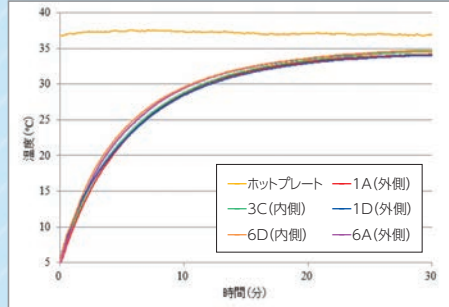

【図1】アルミプレート使用あり(2段タイプ)

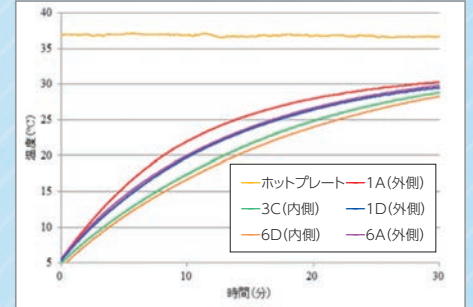

【図2】アルミプレート使用なし

2. エアインキュベーター(庫内温度:37℃設定)中でのマイクロプレート加温試験

エッジ効果の軽減やインキュベーターのドア開閉による温度変化の影響軽減に効果的!

温度制御用アルミプレート	使用あり		使用なし
	2段タイプ AB-TC1-STB/STW AB-TC2-STB/STW	1段タイプ AB-TC1 AB-TC2	
ウェル間のバラつき	ほとんど無し (最大2.7℃)	ほとんど無し (最大3.1℃)	有り (最大9.3℃)
全ウェル30℃到達時間	10分程度	13.5分程度	19分以上
20分後の内側ウェル(6D)温度	33.3℃	32.1℃	30.4℃
データ	図3	-	図4

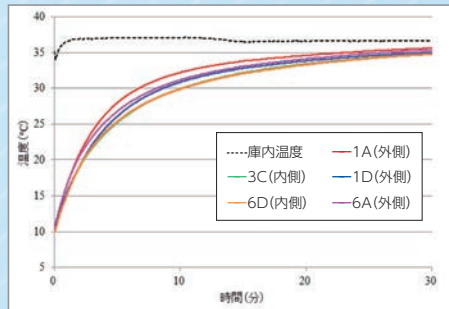

【図3】アルミプレート使用あり(2段タイプ)

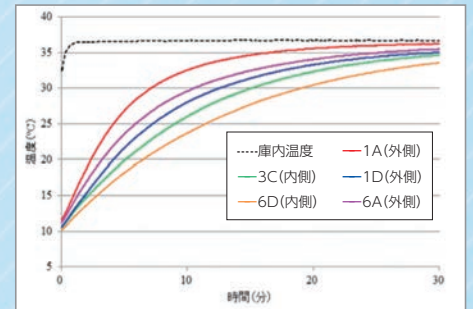

【図4】アルミプレート使用なし

マイクロプレート冷却試験

[手順] 35℃まで加温したマイクロプレートを室温環境に移し、ウェル内の水温変化を測定した。

3. 室温環境(室温:25℃程度)でのマイクロプレート冷却試験

急激な温度変化の防止に効果的!

温度制御用アルミプレート	使用あり		使用なし
	2段タイプ AB-TC1-STB/STW AB-TC2-STB/STW	1段タイプ AB-TC1 AB-TC2	
ウェル間のバラつき	ほとんど無し (最大0.5℃)	ほとんど無し (最大0.8℃)	有り (最大2.3℃)
外側ウェル(1A)30℃到達時間	23.5分程度	17.5分程度	6.5分程度
全ウェル30℃到達時間	25.5分程度	20.5分程度	14.5分程度
データ	図5	-	図6

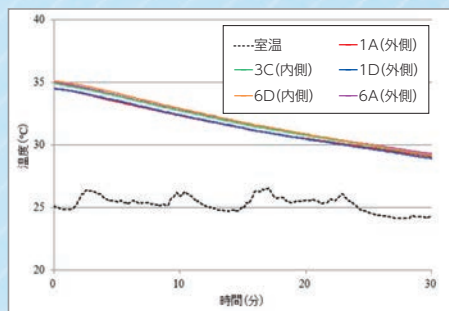

【図5】アルミプレート使用あり(2段タイプ)

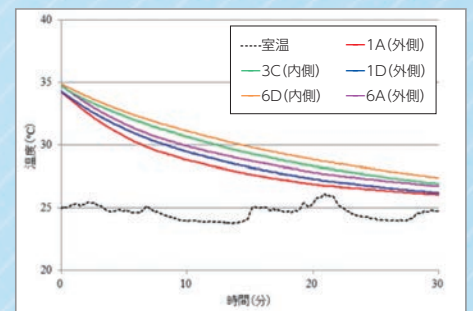

【図6】アルミプレート使用なし

補足 1

ホットプレート上に設置したアルミプレートの温度変化

ホットプレート上に設置したアルミプレートの表面温度が測定場所により温度差がないかを確認した。結果、アルミプレートの表面温度は場所によるバラつきがほとんど無く、ほぼ均一に上昇した。



アルミプレートの温度測定位置

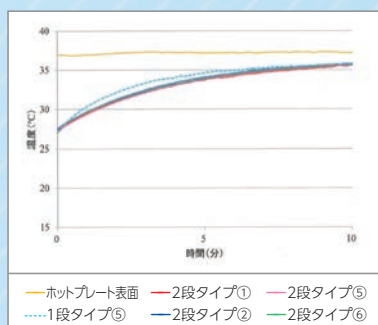

補足 2

マイクロプレートの温度測定ウェルの位置

各ウェルに200μLの超純水を添加。蓋に開けたΦ1.5mmの穴から熱電対を挿入してウェル内水温を測定した。



オンアイス アルミブロック

BIO-BIK

アルミブロック

アルマイト加工

MADE IN JAPAN

特別価格

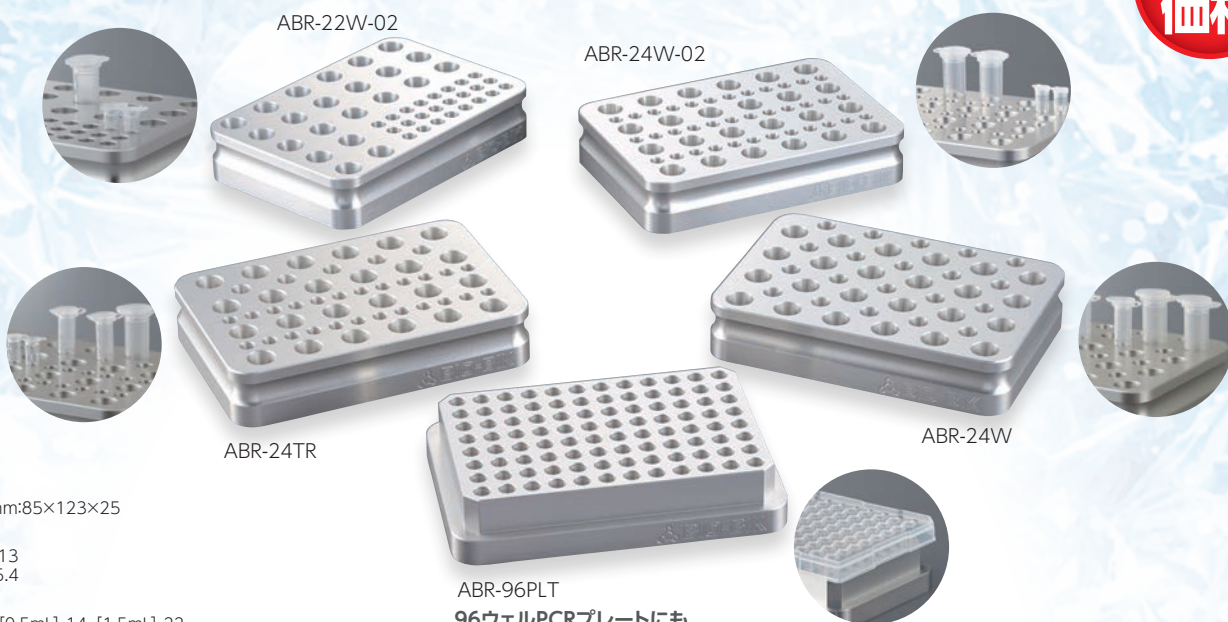

仕様

● 縦×横×高さmm:85×123×25

[ABR-96PLT]

● 穴の深さmm:13

● 穴寸法mm:φ5.4

[ABR-24W]

● 穴の深さmm:[0.5mL] 14, [1.5mL] 22

● 穴寸法mm:[0.5mL]φ7.2, [1.5mL]φ10.2

[ABR-22W-02]

● 穴の深さmm:[0.1/0.2mL] 13, [1.5mL] 22

● 穴寸法mm:[0.1/0.2mL]φ5.4, [1.5mL]φ11.1

[ABR-24W-02]

● 穴の深さmm:[0.1/0.2mL] 11.6, [1.5mL] 22

● 穴寸法mm:[0.1/0.2mL]φ5.4, [1.5mL]φ10.2

[ABR-24TR]

● 穴の深さmm:[0.1/0.2mL] 11.6, [0.5mL] 14,

[1.5mL] 22

● 穴寸法mm:[0.1/0.2mL]φ5.4, [0.5mL]φ8.1,

[1.5mL]φ10.2

ABR-96PLT

96ウェルPCRプレートにも
使えます。

オート
グレーブ 121℃

フリーズ -196℃

注文コード	商品No.	仕様	適合チューブ	材質	入数	価格	特別価格
204075	ABR-96PLT	96本立	0.1/0.2mLチューブ	アルミニウム	1個	¥32,900	▶ ¥23,000
204072	ABR-24W	20本立 24本立	0.5mLチューブ 1.5mLチューブ	アルミニウム	1個	¥29,400	▶ ¥20,500
204071	ABR-22W-02	24本立 22本立	0.1/0.2mLチューブ 1.5mLチューブ	アルミニウム	1個	¥33,700	▶ ¥23,500
204074	ABR-24W-02	36本立 24本立	0.1/0.2mLチューブ 1.5mLチューブ	アルミニウム	1個	¥29,400	▶ ¥20,500
204073	ABR-24TR	24本立 5本立 24本立	0.1/0.2mLチューブ 0.5mLチューブ 1.5mLチューブ	アルミニウム	1個	¥33,700	▶ ¥23,500



穴形状

性能特性グラフ

■ わずか1.5分でチューブ内水温が4℃に!

超純水0.5mLを入れた1.5mLチューブをアルミブロック(ABR-24)にセットし、クラッシュアイスに設置した際の温度変化を2秒ごとに測定した。

結果、サンプル温度はわずか1.5分で4℃になった。また、アルミブロックの外側と中央部の温度はほぼ同じで、セットしたチューブ内水温も場所による差は見られなかった。

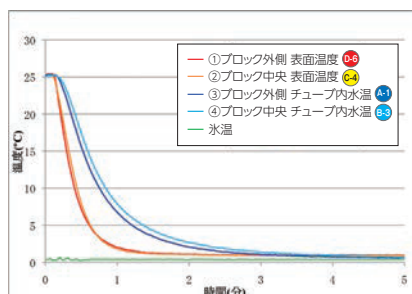

■ 氷に直接さすよりも、すばやく冷却

超純水0.5mLを入れた1.5mLチューブをアルミブロックおよびクラッシュアイスにセットした際のチューブ内の水温を2秒ごとに測定し、比較した。アルミブロックはクラッシュアイスに設置して十分に冷却してから使用。結果、アルミブロックを使用することでチューブ内水温をより速く冷却し、0~4℃で安定的に冷却できることが分かった。

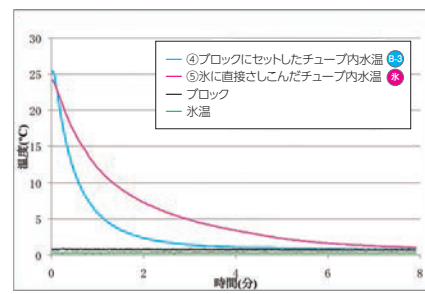

■ 氷上から室温環境下に移動後7分程度、4℃以下を保持

超純水0.5mLを入れた1.5mLチューブをアルミブロックにセットし、氷上で十分に冷却。その後、氷上から室温環境(23℃)に移動した場合の温度変化を測定した。

結果、室温に移動後、7分程度はサンプルを4℃以下に保持できることが分かった。

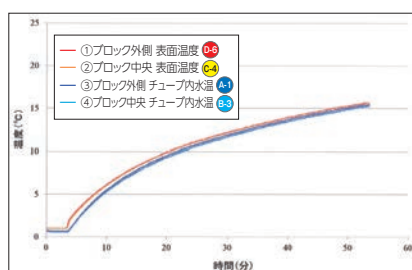

補足

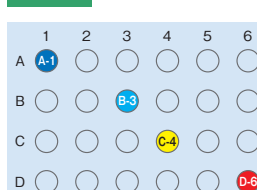

*アルミブロックAB-24の温度測定位置

【アルミブロック温度/測定位置】

- ①アルミブロック外側 穴底の表面温度 (D-6)
- ②アルミブロック中央 穴底の表面温度 (C-4)

【チューブ内水温/測定位置】

- ③アルミブロック外側にセットしたチューブ内水温 (チューブ底から5mm上部) (A-1)
- ④アルミブロック中央にセットしたチューブ内水温 (チューブ底から5mm上部) (B-3)

【氷に直接さしたチューブ内水温/測定位置】

- ⑤チューブの最上部までクラッシュアイスに直接さしたチューブ内水温 (チューブ底から5mm上部) (A*)

オンアイス アルミブロック ディープタイプ

BIO-BIK

しっかり冷えるディープタイプです。

アルマイト
加工

MADE IN
JAPAN

特別
価格

アルミブロック



ABR-24D
自立型チューブにも
使えます。

仕様

●縦×横×高さmm:85×123×35

[ABR-24D]

●穴の深さmm:30

●穴寸法mm:φ10.91

[ABR-24DW]

●穴の深さmm:[0.5mL] 23, [1.5mL] 30

●穴寸法mm:[0.5mL]φ8.1, [1.5mL]φ11.1

[ABR-24DTR]

●穴の深さmm:[0.1/0.2mL] 11.6, [0.5mL] 23, [1.5mL] 30

●穴寸法mm:[0.1/0.2mL]φ5.4, [0.5mL]φ8.1, [1.5mL]φ11.1



ABR-24DTR



ABR-24DW

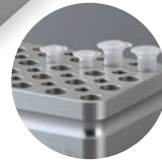

オート
クレーフ 121℃

フリーズ -196℃

注文コード	商品No.	仕様	適合チューブ	材質	入数	価格	特別価格
204076	ABR-24D	24本立	1.5/2.0mLチューブ	アルミニウム	1個	¥35,000	▶ ¥24,500
204077	ABR-24DW	20本立 24本立	0.5mLチューブ 1.5mLチューブ	アルミニウム	1個	¥35,000	▶ ¥24,500
204078	ABR-24DTR	48本立 6本立 14本立	0.1/0.2mLチューブ 0.5mLチューブ 1.5mLチューブ	アルミニウム	1個	¥35,800	▶ ¥25,000

※2.0mLチューブについては、チューブによりブロックへの入り具合が異なります。



穴形状

ABR-24D



穴形状

ABR-24DW

ABR-24DTR

アルミブロック用スタンド/大型タイプ

BIO-BIK

アルマイト
加工

MADE IN
JAPAN

特別
価格

ABR-24DTR

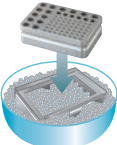

AR-ST



AR-ST

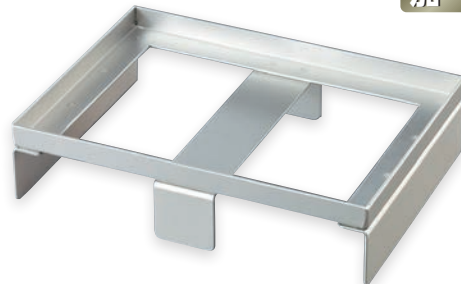

AR-LST

ABR-24D ABR-24DW

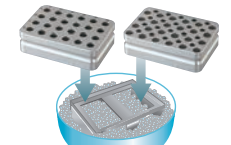

AR-LST

こんなことはありませんか？

- ❖ 氷が溶けてアルミブロックが沈んでいた…
- ❖ 氷の上にアルミブロックをうまく並べられない…
- ❖ アルミブロックに立てたままキャップを閉めたら、氷にブロックが埋まった…

特長

- クラッシュアイスが溶けてきた時にアルミブロックが沈むことを防止することができます。
- クラッシュアイスにしっかり固定することができ、作業中の傾きや埋没を防止することができます。
- 受皿部分の底は開いているため、アルミブロックとクラッシュアイスが直接触れ合い、しっかり冷やすことができます。
- 各種アルミブロックを並べて使用することも可能です。

※ブロックのサイズ(寸法)や組み合わせによっては並べての使用ができない場合がありますので、サイズ(寸法)の確認をお願いします。

※AR-ST:AB-136C,ABR-12-05,ABR-6-15,ABR-2-50,AB-12Mは使用できません。

※AR-LST:ABR-12-05,ABR-6-15,ABR-2-50は使用できません。

仕様

●縦×横×高さmm:90×130×41.5 (AR-ST)、127×174×42.5 (AR-LST)

注文コード	商品No.	材質	入数	価格	特別価格
204030	AR-ST	アルミニウム	1個	¥8,500	▶ ¥6,800
204029	AR-LST	アルミニウム	1個	¥9,600	▶ ¥7,700

オンアイス アルミブロック

チューブブロック機構により、自立型クライオチューブキャップの開閉が片手で操作できます。

※一部、チューブの太さ・形状により、ロックできないチューブがございます。

アルマイト加工

MADE IN JAPAN

特別価格

クライオチューブ用

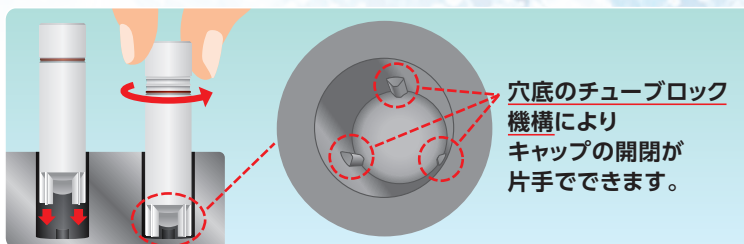

穴底のチューブロック機構によりキャップの開閉が片手でできます。

■クライオチューブとの適合性



※Simport クライオバイアル T301/T308 自立型 (P.45,46参照)

チューブ底の形状	スカートに切れ込みがあるタイプ	スカート外側に出っ張りがあるタイプ	チューブ底が星型になっているタイプ	スカート外側に出っ張りが無いタイプ
チューブロック	●	●	●	×

■仕様

- 縦×横×高さmm:85×123×25
- 穴の深さmm:23
- 穴寸法mm:φ12.3



穴形状



底形状

オートフリーズ 121℃ フリーズ -196℃

注文コード	商品No.	仕様	適合チューブ	材質	入数	価格	特別価格
204082	ABR-24CR	24本立	クライオチューブ	アルミニウム	1個	¥45,200	▶ ¥31,600

オンアイス アルミブロック

持ち運びに便利な形状です。

アルマイト加工

MADE IN JAPAN

特別価格



ABR-6-15



ABR-12-05



ABR-2-50

■仕様

- [ABR-12-05]
 - 縦×横×高さmm:70×94×40
 - 穴の深さmm:36
 - 穴寸法mm:φ14.8
- [ABR-6-15]
 - 縦×横×高さmm:60×90×85
 - 穴の深さmm:82
 - 穴寸法mm:φ16.7
- [ABR-2-50]
 - 縦×横×高さmm:40×80×85
 - 穴の深さmm:80
 - 穴寸法mm:φ29.4



穴形状



穴形状

ABR-12-05 ABR-2-50
ABR-6-15

オートフリーズ 121℃ フリーズ -196℃

注文コード	商品No.	仕様	適合チューブ	材質	入数	価格	特別価格
204079	ABR-12-05	12本立	5mLチューブ	アルミニウム	1個	¥23,100	▶ ¥18,000
204080	ABR-6-15	6本立	15mL 遠洗管	アルミニウム	1個	¥30,600	▶ ¥21,400
204081	ABR-2-50	2本立	50mL 遠洗管	アルミニウム	1個	¥19,300	▶ ¥13,500

オンアイス アルミブロック/温度制御用アルミプレート 特注品の製作も可能です!

研究用途に応じた形状・サイズなど、お気軽にご相談ください。

例えば

- 大型サイズ / 小型サイズ
- 培養プレート用
- バイアルチューブ用
- 試験管用 など…

オンアイス アルミブロック 小型タイプ

BIO-BIK

持ち運びに便利な小型サイズです。

アルマイト
加工

MADE IN
JAPAN

特別
価格

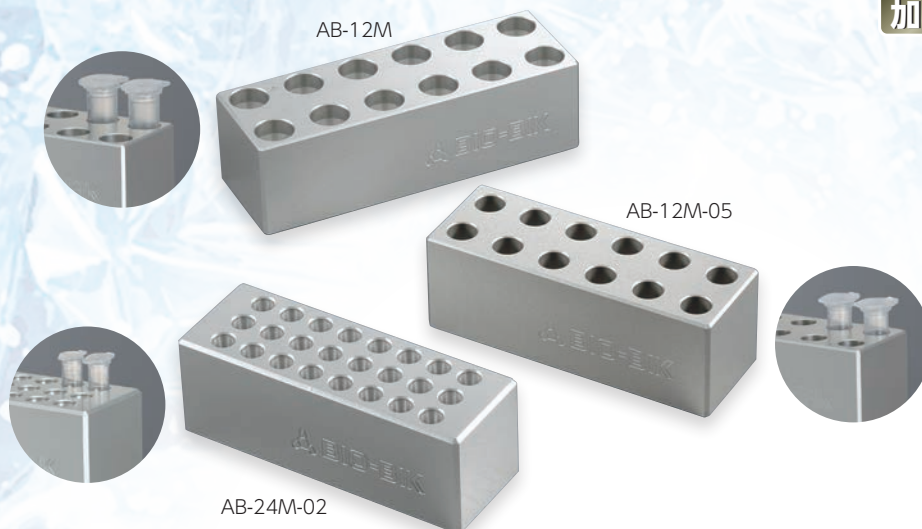

■仕様

- [AB-12M]
 - 縦×横×高さmm:34×100.4×30
 - 穴の深さmm:27
 - 穴寸法mm:φ11.1
- [AB-12M-05]
 - 縦×横×高さmm:30×85×30
 - ※通常ブロックの1/4サイズです。
 - 穴の深さmm:22
 - 穴寸法mm:φ8
- [AB-24M-02]
 - 縦×横×高さmm:30×85×30
 - ※通常ブロックの1/4サイズです。
 - 穴の深さmm:13.6
 - 穴寸法mm:φ5.4

オート
クレープ 121c フリーズ -196c

注文コード	商品No.	仕様	適合チューブ	材質	入数	価格	特別価格
204024	AB-12M	12本立	1.5mLチューブ	アルミニウム	1個	¥13,100	▶ ¥10,500
204025	AB-12M-05	12本立	0.5mLチューブ	アルミニウム	1個	¥12,200	▶ ¥9,800
204026	AB-24M-02	24本立	0.1/0.2mLチューブ	アルミニウム	1個	¥10,900	▶ ¥8,800



穴形状

オンアイス アルミブロック 大型タイプ

BIO-BIK

作業効率性に優れた穴配列です。

アルマイト
加工

MADE IN
JAPAN

特別
価格



■特長

- 0.1/0.2mL、8連/12連チューブ、96ウェルPCRプレート、0.5mL、1.5mL、2.0mLチューブが同時に使用できます。
- 1.5mLと2.0mLチューブ用の区別を分かりやすくするライン(写真中[A])が入っています。
《Aより下:2.0mLチューブ/上:1.5mLチューブ》
- PCRプレート(容量:0.2mL)をセットした場合、プレート上面とブロック上面がフラットになり、作業効率性に優れております。



- PCRプレートの縦横面がブロックから突出することで、プレートの取り外しが行いやすくなっています。

■仕様

- 縦×横×高さmm:118×170×30
- 穴の深さmm:[0.1/0.2mL]13.6、[0.5mL]22、[1.5mL]27、[2.0mL]27
- 穴寸法mm:[0.1/0.2mL]φ5.4、[0.5mL]φ8、[1.5mL]φ11.1、[2.0mL]φ11

オート
クレープ 121c フリーズ -196c

注文コード	商品No.	仕様	適合チューブ	材質	入数	価格	特別価格
204023	AB-136C	104本立 10本立 16本立 6本立	0.1/0.2mLチューブ 0.5mLチューブ 1.5mLチューブ 2.0mLチューブ	アルミニウム	1個	¥62,000	▶ ¥43,400



穴形状
2.0mL
チューブ用



穴形状
その他

ご意見を
大募集!

“オンアイスアルミブロック”や“アルミプレート”で、「こんな商品があったらいいな」「ココの部分がこうならいいのにな」など、実際に使われている方の貴重な声を聞かせていただくと大変ありがたいです。今後の参考にさせていただきます。

ご応募は、右の2次元コードからお願いいたします。

<https://www.bio-bik.co.jp/contact/index.html>



在庫
限り

クリアランス
特別価格

数量限定・在庫限りの

クリアランスセール

▶ キムテックピュア™ G5 スターリングニトリルグローブ



厚さ 中指先:0.09mm
手のひら:0.08mm
袖:0.06mm

長さ 305mm

■特長

- クラス100クリーンルーム対応。
18メガオームの超純水で複数回洗浄しているため、溶出物質や発塵が限りなく少なくなっております。
- 非常に優れた引張り強度と帯電防止性能
- 長時間の装着でも蒸れにくい素材
- ラテックスフリー、シリコンフリー
- RoHS指令(10物質)、REACH規定、化学防護手袋の安全性基準「ASTM F739 (国際規格)」に適合しております。(JIS規格 T8116同等/準拠)
- ASTM-F1671ウイルス透過性試験合格
- ASTM D6978-05抗がん剤耐性試験合格

250枚入



注文コード	商品No.	サイズ	入数	クリアランス特別価格	1枚あたり
188206	98184	XS	250枚/袋	¥5,100	¥20.4

▶ マイクロチップ



MADE IN JAPAN

オート
グレープ 121℃ P.P. バージン
ポリプロピレン

注文コード	商品No.	仕様	容量	入数	クリアランス特別価格	単価
112004	HR-201	ラック	1,000μL	100本立/個	¥750	7.50
112005	HR-202	2段ラック	1,000μL	100本×2段/個	¥1,300	6.50

▶ シリコナイズチップ



■特長

- シリコンコーティングにより液切れがよいチップです。
- 目盛り付きです。(713C除く)

■仕様

- ラック材質/フタ:本体:ポリカーボネート
プレート:ポリプロピレン

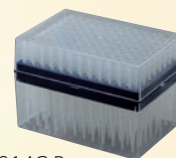

MADE IN JAPAN

P.P. バージン
ポリプロピレン

注文コード	商品No.	仕様	容量	入数	クリアランス特別価格	単価
101024	713C	バルク	200μL	1,000本/袋	¥2,500	2.50
101026	811C	バルク	250μL	1,000本/袋	¥3,700	3.70
101025	814C	バルク	1,000μL	1,000本(500本×2袋)	¥4,300	4.30
102059	814C-R	ラック	1,000μL	96本×10個/箱	¥8,900	9.27

▶ キャップロック(0.5mLチューブ用)/キャップオープナー BIO-BIK



■特長

- カラーは6色(ピンク、オレンジ、黄、緑、青、黒)あります。

オート
グレープ 121℃

注文コード	商品No.	適合チューブ	材質	入数	クリアランス特別価格
138001	1002-39	0.5mLチューブ	P.P.	100個(カラーミックス)/袋	¥2,200
138004	1007-09-20	0.5/1.5mLチューブ	P.P.	20個(カラーミックス)/袋	¥700

※色の組み合わせには、ばらつきがあります。 ※キャップの形状・厚みによっては、ご使用いただけない場合がございます。

▶ 384ディープウェルプレート

BIO-BIK

特別価格



容量 240μL

- 特長
- SBS規格に対応しています。
 - HTS (High Throughput Screening) に使用できます。
 - 化合物サンプルの高密度長期保存に適しています。
 - 最大遠心力: 4,000RCF
- ※ご使用になる遠心機・ローター・溶媒などにより変化する場合がございます。

- 仕様
- 穴底形状/V底
 - 縦×横×高さmm: 85.5×127.8×24.7
 - Max Volume/250μL
 - Working Volume/240μL
 - Volume with mat/210μL

Nuclease Endotoxin **FREE** オートクレーブ **121℃** フリーズ **-80℃** P.P. パージン・ポリプロピレン

注文コード	商品No.	仕様	入数	クリアランス特別価格	単価
123042	DW-384-240SQ	384角穴	50個(10個×5袋)/箱	¥20,800	416

▶ Simport スクリューキャップチューブ



- 特長
- キャップの材質はポリエチレン製のため、オートクレーブできません。
 - 使用温度:-196℃~110℃(※液体窒素の気相での試料保存が可能です。)
 - チューブの側面に目盛り付きの白い書き込みスペースがあります。
 - ループキャップはチューブとつながっているので大変便利です。

Nuclease Endotoxin **FREE** フリーズ **-80℃** P.P. パージン・ポリプロピレン

注文コード	商品No.	滅菌	容量	形状	材質	入数	クリアランス特別価格	単価
163033	T336-25	滅菌 カンマー結	0.5mL	自立型	チューブ:P.P. キャップ:P.E.	500本 (50本×10袋)/箱	¥7,900	15.8

▶ スリップロックフリッパー



- 特長
- 0.1/0.2mLチューブ、8連/12連チューブ、96ウェルPCRプレート、0.5mL、1.5/2.0mLチューブが立てられます。

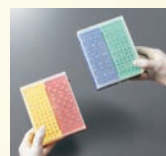

組み替え自由



積み重ねに便利

オートクレーブ **121℃** フリーズ **-80℃**

注文コード	商品No.	仕様	適合チューブ	穴寸法	材質	入数	クリアランス特別価格
134070	5305	24本×4	1.5/2.0mLチューブ	φ11	P.P.	ラック4個 フタ2個セット/ パック	¥2,600
		16本×4	0.5mLチューブ	φ8			
		60本×4	0.2mLチューブ	φ6			
		1個×2	96穴PCRプレート	φ6			
		12本×2	8連チューブ	φ6			
5本×4	12連チューブ	φ6					

▶ チューブラック



- 特長
- 特別限定カラーです。
 - サンプルの管理に便利な座標番号つきです。
- 仕様
- 縦×横×高さmm: 178×214×31



オートクレーブ **121℃** フリーズ **-80℃**

注文コード	商品No.	仕様	適合チューブ	材質	入数	クリアランス特別価格	単価
154012	2750 (B)	25本立	50mL遠沈管	P.P.	5個/箱	¥3,000	600

Summer Campaign 2024

キャンペーン期間 2024年6月25日(火)～9月6日(金)

キンバリークラーク製品

P.5～



遠沈管

P.19～



イクリップス詰め替えチップ

P.23～



チップ/フィルターチップ

P.27～



PCR消耗品

P.33～



チューブ/ディープウェルプレート

P.41～



スポイト/プレパラートボックス

P.50



ラック/アルミブロック

P.51～



クリアランスセール

P.61～



＼お得な情報をいち早くゲット!/
メルマガ会員
募集中!!! 登録無料

新製品やセール、メルマガ会員様限定イベントなど、
お得な情報をお届けします。

メールアドレス
だけの
簡単登録!



● ホームページの【メールサービス】からも
登録できます。



※消費税は別途ご請求させていただきます。
※特別価格につき、ご注文の数量によっては送料がかかる場合がございます。
※本カタログに掲載されている製品は全て研究用です。

『研究用プラスチック製品を新規でご使用される際は、
サンプルでの事前チェックやブランク測定を行われ、
コントロール評価を実施していただくことをおすすめします』
評価用サンプルはご希望いただければ送付させていただきます。

株式会社 イナ・オプティカ

本 社

〒530-0043 大阪市北区天満2-1-29 オプテック・ダイエービル
TEL 06-6882-6006 FAX 06-6882-6116
E-mail: info@bio-bik.co.jp

販売店

福岡営業所

〒812-0015 福岡県福岡市博多区山王1-8-29
TEL 092-477-2620 FAX 092-477-2621

東京事務所

〒103-0024 東京都中央区日本橋小舟町8-6 H' O日本橋小舟町408
TEL 03-6661-6438 FAX 03-6661-6439

信州配送センター/長野営業所

〒399-3702 長野県上伊那郡飯島町飯島3856-261
TEL 0265-86-2434 FAX 0265-86-5613