

純国産 自動分注装置の取扱を始めました

Gemini 120

1チャンネルと多チャンネルの分注ヘッドが2つまで同時装着可能で、様々な容器やアプリケーションに対応できる自動分注機です。

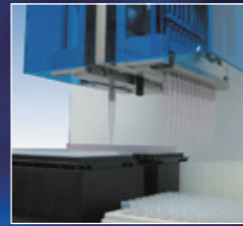
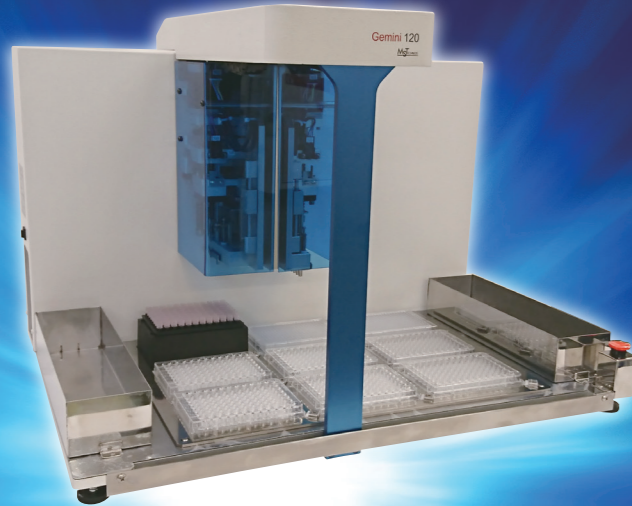

- 1/8/12/16/24 chに対応。
- 96/384/1536プレートはもちろん各種チューブラックや試験管などにも対応。
- 分注ヘッドの組み合わせは自由。
(1chのみ、12chのみ、1+1ch、1+12ch、12+24chなど)
- タッチパネルPCに対応しており、容易に制御することが可能です。
(通常のPCにも対応)

- クリーンベンチ内に設置可能なサイズで、Blue Toothによる無線制御も可能です。
- SBS規格の容器はもちろん、チューブラックや試験管ラックなど様々な容器にも対応可能です。
- 軽量コンパクト設計ですので、クリーンベンチ内にも設置可能です。

Micro Shot 706

試薬分注や細胞分注に最適。コンパクトでリーズナブルなペリスタポンプ方式のオートドロッパーです

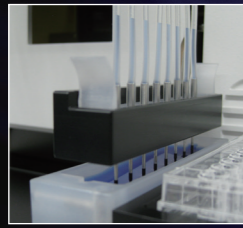

- オプションリザーバーからの吸引機能でデッドボリュームを大幅削減。

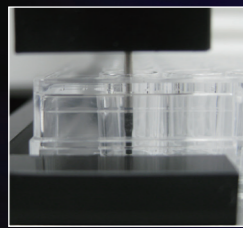

- 空中での非接触分注はもちろん、ウェル底での接触分注も可能。

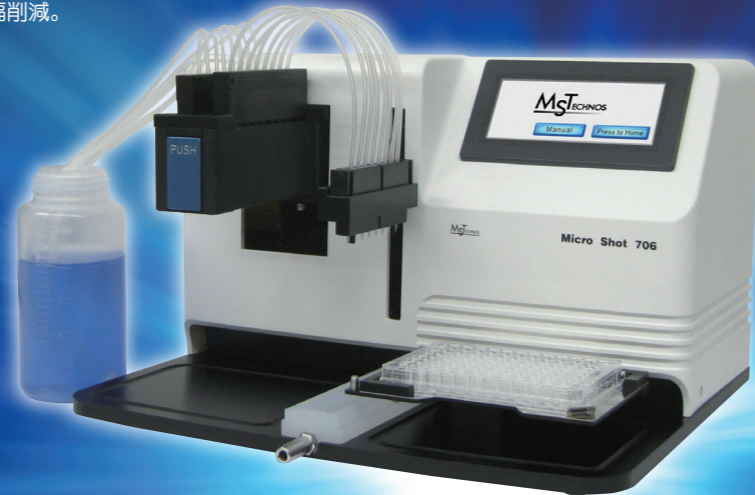

- リーズナブルなチューブセットでランニングコストを大幅低減。
- スタッカーとの連動で最大50枚のプレートを連続処理。
- 軽量・コンパクト設計でクリーンベンチ内に設置可能。(スタッカー連動時含む)

製造元: エムエステクス株式会社

Something Different.
WATSON BIO LAB
MADE IN JAPAN SINCE 1988
<https://www.watson.co.jp>

発売元
ワトソン株式会社
E-mail: tcr@watson.co.jp

東日本営業所
〒116-0003
東京都荒川区南千住6丁目57-12
TEL: 03-5615-3591 FAX: 03-5615-3592

西日本営業所
〒651-2241
兵庫県神戸市西区室谷2-2-7
TEL: 078-991-4489 FAX: 078-991-4491

製造元
深江化成株式会社

販売店

※掲載価格には消費税は含まれておりません。※製品の仕様・価格等は予告なしに変更することがあります。

Something Different.
WATSON BIO LAB
MADE IN JAPAN SINCE 1988
@WATSON_JAPAN

日本製
MADE IN JAPAN

Summer Campaign

ワトソン・サマーキャンペーン 2024

5/13(月) ▶ 7/26(金)



ワトソン株式会社

研究用



連続分注器 マイクロドロッパー

揮発性、粘性、発泡性のあるサンプルに。
ポジティブディスプレイメント方式ならではの
精度と安全性。



シリンジチップのピストンが
直接サンプルと接触。
空気を介さないので正確で、
ピペットのコンタミを防止します。



セット内容 ・マイクロドロッパー ・目盛プレート(0.1 mL~5 mL:6枚) ・取扱説明書

品番	品名	入数	価格
MD-01	連続分注器 マイクロドロッパー	1台	42,000円

Micro Dropper

■シリンジごとに28段階の分注量を
設定でき、1回の充填で最大100回の
連続分注が可能。

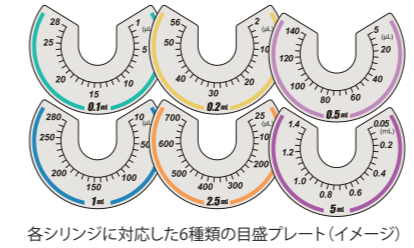

各シリンジに対応した6種類の目盛プレート(イメージ)

■6種類のシリンジチップで1 μLから
1.4 mLまで^{*}の分注容量範囲をカバー。

^{*}1 μL分注...0.1 mLシリンジ使用時
1.4 mL分注...5 mLシリンジ使用時

■本体はオートクレーブ可能。

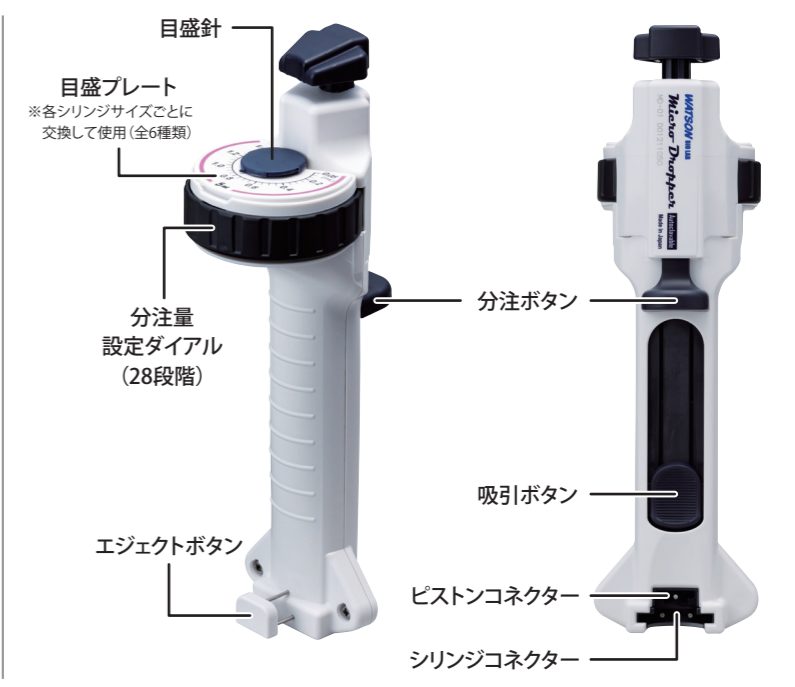

マイクロドロッパー専用シリンジ

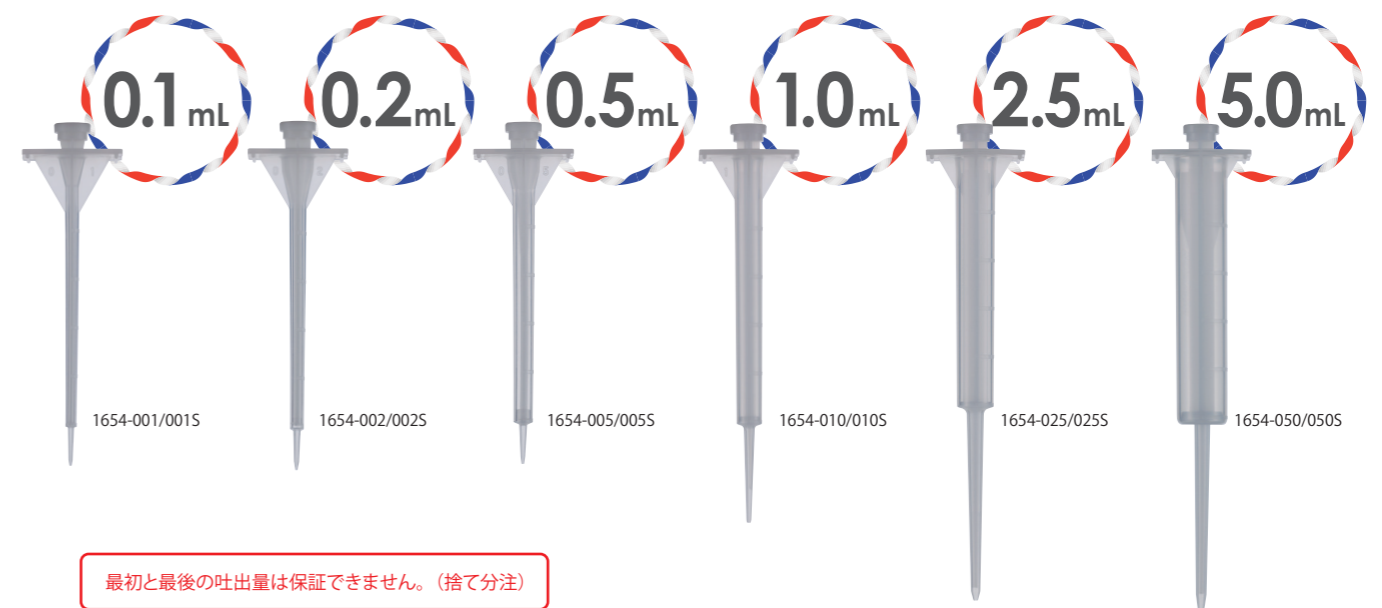

最初と最後の吐出量は保証できません。(捨て分注)

品番	品名	吸引最大容量	分注容量		入数	価格
			最大	最小		
1654-001	0.1 mL マイクロドロッパー専用シリンジ	100 μL	28 μL	1 μL	50本(10本×5袋)	9,250円
1654-001S	0.1 mL マイクロドロッパー専用シリンジ	100 μL	28 μL	1 μL	50本(個包装)	15,000円
1654-002	0.2 mL マイクロドロッパー専用シリンジ	200 μL	56 μL	2 μL	50本(10本×5袋)	9,250円
1654-002S	0.2 mL マイクロドロッパー専用シリンジ	200 μL	56 μL	2 μL	50本(個包装)	15,000円
1654-005	0.5 mL マイクロドロッパー専用シリンジ	500 μL	140 μL	5 μL	50本(10本×5袋)	9,250円
1654-005S	0.5 mL マイクロドロッパー専用シリンジ	500 μL	140 μL	5 μL	50本(個包装)	15,000円
1654-010	1 mL マイクロドロッパー専用シリンジ	1 mL	280 μL	10 μL	50本(10本×5袋)	9,250円
1654-010S	1 mL マイクロドロッパー専用シリンジ	1 mL	280 μL	10 μL	50本(個包装)	15,000円
1654-025	2.5 mL マイクロドロッパー専用シリンジ	2.5 mL	700 μL	25 μL	50本(10本×5袋)	9,250円
1654-025S	2.5 mL マイクロドロッパー専用シリンジ	2.5 mL	700 μL	25 μL	50本(個包装)	15,000円
1654-050	5 mL マイクロドロッパー専用シリンジ	5 mL	1.4 mL	50 μL	50本(10本×5袋)	9,250円
1654-050S	5 mL マイクロドロッパー専用シリンジ	5 mL	1.4 mL	50 μL	50本(個包装)	15,000円



プレキャストアガロースゲル Time is Gel <タイム・イズ・ゲル>

Time is Money!
Time is Gel!!

出来たてゲルをそのままパッキング

『Time is Gel』はすぐ使えるから・・・



タイパ 向上!!

ゲルを作成する時間を削減!
研究・実験に集中できる!!



1パック2枚入り

【製品仕様】

アガロースゲル(2%)
充填剤: 1×TAE Buffer
ゲルサイズ: W52mm×D58mm×H15mm (8well)
対応機器: Mupid®シリーズなど
使用期限: 冷蔵保存でご購入日より3ヶ月

品番	品名	入数	価格	キャンペーン価格(単価)
489-TIGEL-S01	Time is Gel (2% Agarose / TAE) S	20枚(2枚×10パック)	19,600円	11,600円(580円)

改良のため、予告なく形状・仕様変更する場合がございます。

研究用試薬

TAEバッファー(1x/50x)

汎用的な電気泳動用TAEバッファーです。

1×タイプはそのままお使いいただけます。

50×タイプは精製水で50倍に希釈してお使いください。



1x
5L

489-TAE-01



50x
250mL

489-TAE-50

※使用期限:ご購入日より6ヶ月/保存方法:高温多湿を避け常温保管

品番	品名	容量	入数	価格	キャンペーン価格
489-TAE-01	1×TAE Buffer	5L	1袋/箱	10,000円	7,500円
489-TAE-50	50×TAE Buffer	250mL	1本	4,600円	3,460円

DNAラダーマーカー

100bp DNA Ladder

500μL



BRG-100

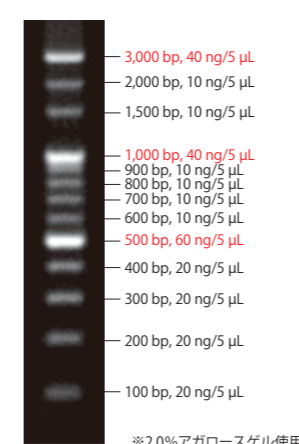

※2.0%アガロースゲル使用

1kb DNA Ladder

500μL



BRG-1kb

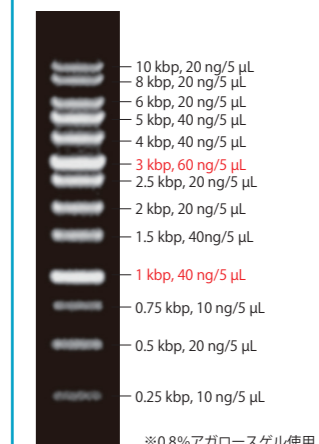

※0.8%アガロースゲル使用

品番	品名	容量	入数	価格
BRG-100-02	DNA ラダーマーカー 100 bp	500 μL (100回分)	1本	4,980円
BRG-100-0205	DNA ラダーマーカー 100 bp	500 μL (100回分)	5本	24,250円
BRG-100-0210	DNA ラダーマーカー 100 bp	500 μL (100回分)	10本	44,800円
BRG-1kb-02	DNA ラダーマーカー 1 kb	500 μL (100回分)	1本	4,980円
BRG-1kb-0205	DNA ラダーマーカー 1 kb	500 μL (100回分)	5本	24,250円
BRG-1kb-0210	DNA ラダーマーカー 1 kb	500 μL (100回分)	10本	44,800円

製造元: バイオナノティックス株式会社

NEXTY-S シングルチャンネル

NEXTY-S
シングルチャンネルピペッター
3本購入で

30% OFF



NT-S2 NT-S10 NT-S20 NT-S100
NT-S200 NT-S1000 NT-S5000

組み合わせ
自由!!

ご購入の方の中から抽選で

人気のフィルターチップ
プレゼント!!

全長31mmの
ショートサイズなので
クリーンベンチでの
取り回しが楽々!

10μL
ショート
フィルターチップ

10ラック



1251-204CS

さらに

全長89mm!
75mmテストチューブ
などでの使用に便利な
ロングサイズ!

200μL
ロング
フィルターチップ

10ラック



1252-801CS

各1箱(計20ラック)をプレゼント!

※プレゼントするチップはご購入のピペッターと共にお届けします。

品番	品名	最小目盛	測定容量	精度	再現性	装着可能チップ	入数	価格	キャンペーン価格(単価)
NT-S2	NEXTY-S2	0.2~2μL	0.001μL	0.2μL ±15.0% 2μL ±2.5%	≤8.0% ≤1.0%	204/207/201	1本	18,000円	
NT-S10	NEXTY-S10	1~10μL	0.01μL	1μL ±5.0% 10μL ±1.0%	≤2.5% ≤0.5%	204/207/201	1本	18,000円	
NT-S20	NEXTY-S20	2~20μL	0.01μL	2μL ±6.0% 20μL ±1.0%	≤3.0% ≤0.5%	705/703/503	1本	18,000円	
NT-S100	NEXTY-S100	10~100μL	0.1μL	10μL ±2.0% 100μL ±0.8%	≤1.0% ≤0.3%	705/703/503/ 505/801	1本	18,000円	
NT-S200	NEXTY-S200	20~200μL	0.1μL	20μL ±2.0% 200μL ±0.8%	≤1.0% ≤0.3%	705/703/503/ 505/801	1本	18,000円	
NT-S1000	NEXTY-S1000	100~1000μL	1μL	100μL ±2.0% 1000μL ±0.8%	≤0.6% ≤0.3%	502/706/804/ 806/805	1本	18,000円	
NT-S5000	NEXTY-S5000	500~5000μL	5μL	500μL ±2.0% 5000μL ±0.8%	≤0.6% ≤0.3%	401	1本	18,000円	

3本セットで
37,800円
(@12,600円)

+
抽選で
フィルターチップ
プレゼント!

※各ピペッターはそれぞれ太文字表記のチップにて校正を実施しております。それ以外の装着可能チップについては、検査成績書の性能と若干の誤差が生じる場合があります。

NEXTY-S マルチチャンネル

NEXTY-S
マルチチャンネルピペッターなら
1本の購入で

30% OFF



ご購入の方の中から抽選で

人気のフィルターチップ
プレゼント!!

10μL
ショート
フィルターチップ

10ラック

1251-204CS

200μL
ロング
フィルターチップ

10ラック

1252-801CS

各1箱(計20ラック)をプレゼント!

※プレゼントするチップはご購入のピペッターと共にお届けします。

品番	品名	最小目盛	測定容量	精度	再現性	装着可能チップ	入数	価格	キャンペーン価格
NT-S810	NEXTY-S 8連マルチチャンネルピペッター 1~10μL	0.01μL	1μL	±8.0%	≤5.0%	207/204/201	1本	65,000円	45,500円 + 抽選で フィルターチップ プレゼント!
NT-S8100	NEXTY-S 8連マルチチャンネルピペッター 10~100μL	0.1μL	10μL	±3.0%	≤2.0%	705/703/503	1本	65,000円	
NT-S8200	NEXTY-S 8連マルチチャンネルピペッター 20~200μL	0.1μL	20μL	±3.0%	≤1.0%	705/703/503/ 505/801	1本	65,000円	
NT-S8300	NEXTY-S 8連マルチチャンネルピペッター 50~300μL	0.1μL	50μL	±3.0%	≤1.0%	505	1本	65,000円	
			300μL	±0.6%	≤0.3%				

※各ピペッターはそれぞれ太文字表記のチップにて校正を実施しております。それ以外の装着可能チップについては、検査成績書の性能と若干の誤差が生じる場合があります。

培養関連製品

Special Price!

培養プレート(接着細胞用・浮遊細胞用)

■外堀タイプ(独立ウェル)

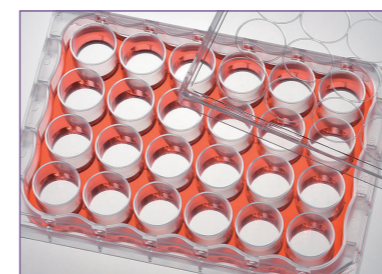

6well
平底

ウェル容量 16.8mL
197-06CPS/197-06CS

12well
平底

ウェル容量 7.0mL
197-12CPS/197-12CS

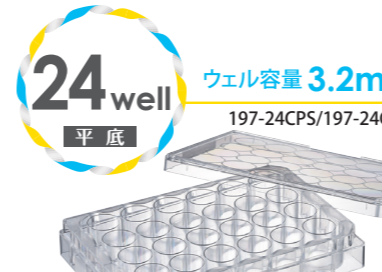

24well
平底

ウェル容量 3.2mL
197-24CPS/197-24CS

48well
平底

ウェル容量 1.5mL
197-48CPS/197-48CS

96well
平底

ウェル容量 450μL
197-96CPS/197-96CS

品番	品名	入数	価格	キャンペーン価格(単価)
197-06CPS	培養プレート6ウェル 接着細胞用 個別減価	50枚(個包装)	25,000円	9,800円(196円)
197-06CS	培養プレート6ウェル 浮遊細胞用 個別減価	50枚(個包装)	23,500円	9,200円(184円)
197-12CPS	培養プレート12ウェル 接着細胞用 個別減価	50枚(個包装)	26,000円	9,800円(196円)
197-12CS	培養プレート12ウェル 浮遊細胞用 個別減価	50枚(個包装)	23,500円	9,200円(184円)
197-24CPS	培養プレート24ウェル 接着細胞用 個別減価	50枚(個包装)	29,000円	9,800円(196円)
197-24CS	培養プレート24ウェル 浮遊細胞用 個別減価	50枚(個包装)	23,500円	9,200円(184円)
197-48CPS	培養プレート48ウェル 接着細胞用 個別減価	50枚(個包装)	29,000円	9,800円(196円)
197-48CS	培養プレート48ウェル 浮遊細胞用 個別減価	50枚(個包装)	23,500円	9,200円(184円)
197-96CPS	培養プレート96独立ウェル平底 接着細胞用 個別減価	50枚(個包装)	26,000円	9,800円(196円)
197-96CS	培養プレート96独立ウェル平底 浮遊細胞用 個別減価	50枚(個包装)	23,500円	9,200円(184円)

■天面フラットタイプ(外堀なし)

96well
平底

ウェル容量 380μL
197-96CPS/197-96CS

96well
U底

ウェル容量 330μL
197-96UCPS/197-96UCS

品番	品名	入数	価格	キャンペーン価格(単価)
197-96CPS	培養プレート96ウェル平底 接着細胞用 個別減価	50枚(個包装)	26,000円	9,800円(196円)
197-96CS	培養プレート96ウェル平底 浮遊細胞用 個別減価	50枚(個包装)	23,500円	9,200円(184円)
197-96UCPS	培養プレート96ウェルU底 接着細胞用 個別減価	50枚(個包装)	26,000円	9,800円(196円)
197-96UCS	培養プレート96ウェルU底 浮遊細胞用 個別減価	50枚(個包装)	23,500円	9,200円(184円)



ヌクレアーゼフリーマーク:このマークの付いた製品はRNase/DNase/Human-DNAフリーです。ワトソン独自の厳重な品質体制が敷かれたクリーンルーム製造ラインで生産されたこれらの製品は、厳しい品質基準で検査されており、ご要望に応じてロット毎にRNase/DNase証明書を発行致します。



バイोजェンフリーマーク:第17改正日本薬局方を参考にエンドトキシン試験比色法を行い、エンドトキシンレベル0.05EU/mL以下であることを保証しています。

培養関連製品

遠沈管



品番	品名	入数	価格	キャンペーン価格(単価)
1332-0155	15mL 遠沈管	480本(48本×10袋)	¥15,000	¥10,500(21.9円)
1342-0505	50mL 遠沈管	480本(24本×20袋)	¥20,000	¥14,000(29.2円)
1342-5505	50mL 自立型遠沈管	480本(24本×20袋)	¥21,000	¥14,700(30.7円)

クライオチューブ <インナーチューブ>



品番	品名	入数	価格	キャンペーン価格(単価)
1396-1015	クライオチューブ 1.0mL自立型インナーキャップ	500本(20本×25袋)	¥21,500	¥17,200(34.4円)
1396-2015	クライオチューブ 2.0mL自立型インナーキャップ	500本(20本×25袋)	¥21,500	¥17,200(34.4円)

クライオチューブ <アウターチューブ>



品番	品名	入数	価格	キャンペーン価格(単価)
1396-1005	クライオチューブ 1.0mL自立型アウターキャップ	500本(20本×25袋)	¥21,500	¥17,200(34.4円)
1396-2005	クライオチューブ 2.0mL自立型アウターキャップ	500本(20本×25袋)	¥21,500	¥17,200(34.4円)
1D-1396-2005	レーザー印字チューブクライオチューブ 2.0mL	500本(20本×25袋)	¥43,000	—

NEW! レーザー印字 クライオチューブ

- 消えないコード印字
- 重複しないコードが印字済み
- 目視でも確認できる数値を併記印字

セルカウンタープレート

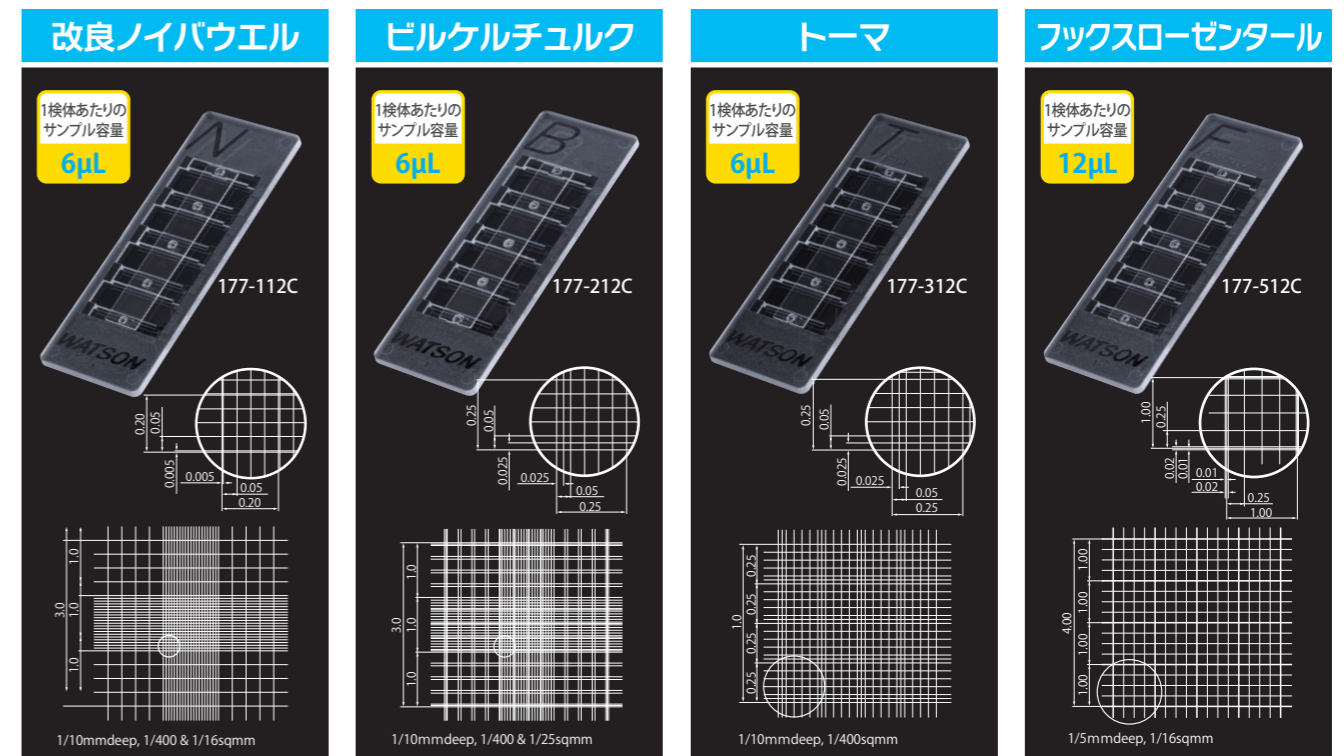

10箱セット (100枚)

品番	品名	入数	価格	キャンペーン価格(単価)
177-112C	セルカウンタープレート 改良ノイバウエルタイプ	100枚(10枚×10箱)	¥27,000	¥13,600(136.0円)
177-212C	セルカウンタープレート ビルケルチュルクタイプ	100枚(10枚×10箱)	¥27,000	¥13,600(136.0円)
177-312C	セルカウンタープレート トーマタイプ	100枚(10枚×10箱)	¥27,000	¥13,600(136.0円)
177-512C	セルカウンタープレート フックスローゼンタルタイプ	100枚(10枚×10箱)	¥27,000	¥13,600(136.0円)

スライド&チャンバー

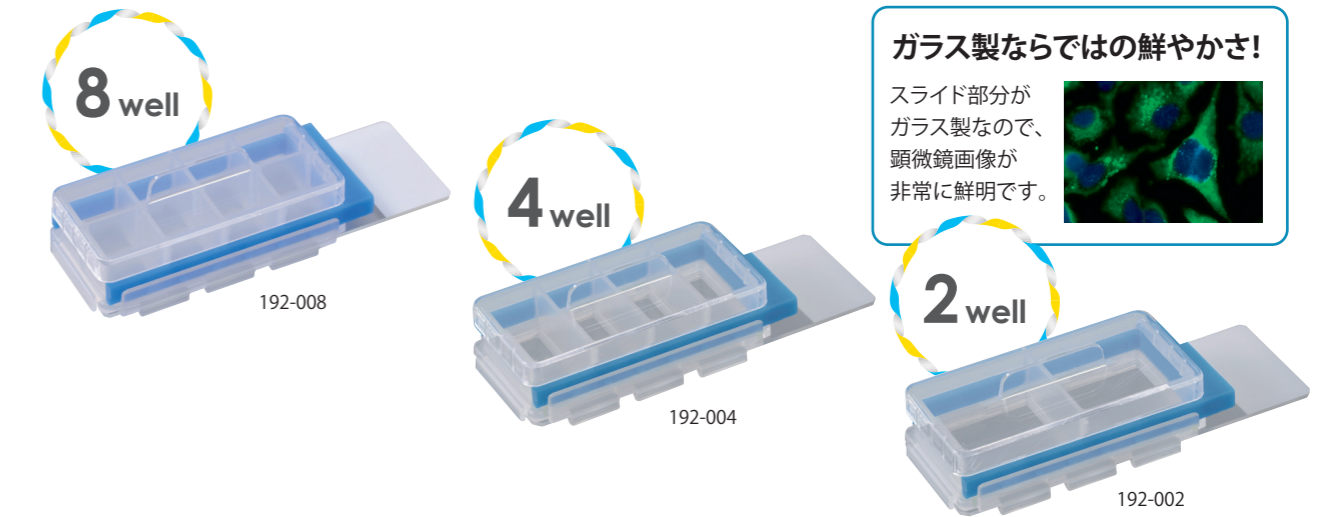

ガラス製ならではの鮮やかさ!

スライド部分がガラス製なので、顕微鏡画像が非常に鮮明です。

品番	品名	入数	価格	キャンペーン価格(単価)
192-008	スライド&チャンバー 8ウェル	10個(プリスター個包装)	¥9,100	¥7,800(780円)
192-004	スライド&チャンバー 4ウェル	10個(プリスター個包装)	¥9,100	¥7,800(780円)
192-002	スライド&チャンバー 2ウェル	10個(プリスター個包装)	¥9,100	¥7,800(780円)

ヌクレアーゼフリーマーク: このマークの付いた製品はRNase/DNase/Human-DNAフリーです。ワトソン独自の厳重な品質体制が敷かれたクリーンルーム製造ラインで生産されたこれらの製品は、厳しい品質基準で検査されており、ご要望に応じてロット毎にRNase/DNase証明書を発行致します。

ピロジエンフリーマーク: 第17改正日本薬局方を参考にエンドキシン試験比色法を行い、エンドキシンレベル0.05EU/mL以下であることを保証しています。

ピペットチップ 10μL ~ 300μL



実物大
目盛付

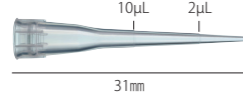

システムラック

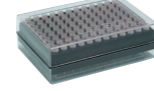

システムラック (PP)

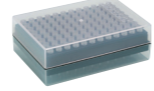

交換プレート

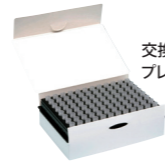

品番	品名	入数	価格	キャンペーン価格(単価)	大箱キャンペーン価格(単価)
110-204C	10μL ショートチップ	1,000本	3,200円	2,240円(2.3円)	20,000本 32,000円(1.6円)
120-204C	10μL ショート システムラック	96本×10ラック	11,200円	7,840円(8.2円)	96本×50ラック 35,840円(7.5円)
120-204CS	10μL ショート システムラック 滅菌	96本×10ラック	12,500円	8,760円(9.2円)	96本×50ラック 40,000円(8.4円)
120P-204C	10μL ショート システムラック (PP)	96本×10ラック	7,400円	5,180円(5.4円)	96本×50ラック 23,680円(5.0円)
120P-204CS	10μL ショート システムラック (PP) 滅菌	96本×10ラック	9,500円	6,600円(6.9円)	96本×50ラック 30,400円(6.4円)
122-204C	10μL ショート 交換プレート	96本×10プレート	6,900円	4,840円(5.1円)	96本×50プレート 22,080円(4.6円)
122-204CS	10μL ショート 交換プレート 滅菌	96本×10プレート	9,000円	6,300円(6.6円)	96本×50プレート 28,800円(6.0円)



実物大
目盛付

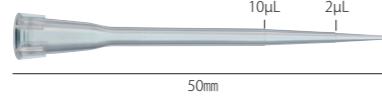

システムラック

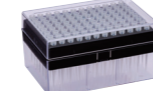

システムラック (PP)

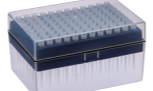

交換プレート



他社 207
シンウォール&ソフトフィッティング
超薄型成形により先端が極細に作られているため
更に進んだ液切れを実現しています。

品番	品名	入数	価格	キャンペーン価格(単価)	大箱キャンペーン価格(単価)
110-207C	10μL ロングチップ	1,000本	3,200円	2,240円(2.3円)	20,000本 32,000円(1.6円)
120-207C	10μL ロング システムラック	96本×10ラック	11,200円	7,840円(8.2円)	96本×50ラック 35,840円(7.5円)
120-207CS	10μL ロング システムラック 滅菌	96本×10ラック	12,500円	8,760円(9.2円)	96本×50ラック 40,000円(8.4円)
120P-207C	10μL ロング システムラック (PP)	96本×10ラック	7,400円	5,180円(5.4円)	96本×50ラック 23,680円(5.0円)
120P-207CS	10μL ロング システムラック (PP) 滅菌	96本×10ラック	9,500円	6,600円(6.9円)	96本×50ラック 30,400円(6.4円)
122-207C	10μL ロング 交換プレート	96本×10プレート	6,900円	4,840円(5.1円)	96本×50プレート 22,080円(4.6円)
122-207CS	10μL ロング 交換プレート 滅菌	96本×10プレート	9,000円	6,300円(6.6円)	96本×50プレート 28,800円(6.0円)



実物大
目盛付

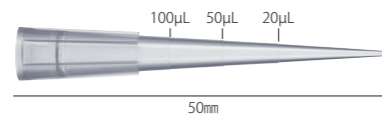

システムラック (PP)

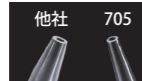
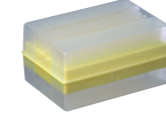

他社 705
シンウォール&ソフトフィッティング
超薄型成形により先端が極細に作られているため
更に進んだ液切れを実現しています。

品番	品名	入数	価格	キャンペーン価格(単価)	大箱キャンペーン価格(単価)
110-705C	200μL 目盛付チップクリア	1,000本	2,600円	1,820円(1.9円)	10,000本 13,000円(1.3円)
111-705C	200μL 目盛付チップチャック袋入りクリア	1,000本	3,200円	2,240円(2.3円)	10,000本 16,000円(1.6円)
1201-705C	200μL 目盛付 PPラック クリア	96本×10ラック	6,400円	4,480円(4.7円)	96本×50ラック 20,480円(4.3円)
1201-705CS	200μL 目盛付 PPラック クリア 滅菌	96本×10ラック	7,800円	5,460円(5.7円)	96本×50ラック 24,960円(5.2円)



実物大



品番	品名	入数	価格	キャンペーン価格(単価)	大箱キャンペーン価格(単価)
110-703C	200μL チップクリア	1,000本	3,000円	2,100円(2.1円)	30,000本 42,000円(1.4円)



実物大

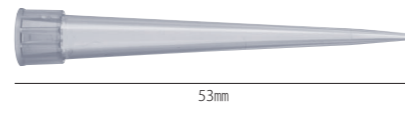

システムラック



システムラック (PP)

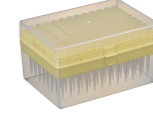

交換プレート

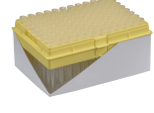

品番	品名	入数	価格	キャンペーン価格(単価)	大箱キャンペーン価格(単価)
110-503C	200μL チップクリア	1,000本	3,200円	2,240円(2.3円)	30,000本 48,000円(1.6円)
120-503C	200μL システムラッククリア	96本×10ラック	11,800円	8,260円(8.6円)	96本×50ラック 37,760円(7.9円)
120-503CS	200μL システムラッククリア 滅菌	96本×10ラック	12,500円	8,760円(9.2円)	96本×50ラック 40,000円(8.4円)
120P-503C	200μL システムラック (PP) クリア	96本×10ラック	8,300円	5,820円(6.1円)	96本×50ラック 26,560円(5.6円)
120P-503CS	200μL システムラック (PP) クリア 滅菌	96本×10ラック	8,900円	6,240円(6.5円)	96本×50ラック 28,480円(6.0円)
122-503C	200μL 交換プレートクリア	96本×10プレート	7,700円	5,400円(5.7円)	96本×50プレート 24,640円(5.2円)
122-503CS	200μL 交換プレートクリア 滅菌	96本×10プレート	8,000円	5,600円(5.9円)	96本×50プレート 25,600円(5.4円)



実物大
目盛付

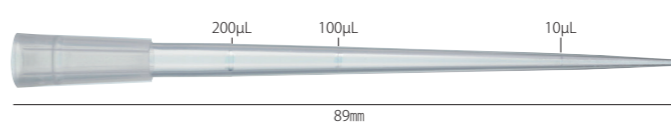

システムラック



交換プレート

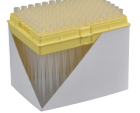

品番	品名	入数	価格	キャンペーン価格(単価)	大箱キャンペーン価格(単価)
110-801C	250μL ロングチップ	1,000本	4,300円	3,020円(3.1円)	10,000本 25,000円(2.5円)
120-801C	250μL ロング システムラック	96本×10ラック	11,700円	8,200円(8.6円)	96本×50ラック 37,440円(7.8円)
120-801CS	250μL ロング システムラック 滅菌	96本×10ラック	13,500円	9,460円(9.9円)	96本×50ラック 43,200円(9.0円)
122-801C	250μL ロング 交換プレート	96本×10プレート	7,500円	5,260円(5.5円)	96本×50プレート 24,000円(5.0円)
122-801CS	250μL ロング 交換プレート 滅菌	96本×10プレート	10,000円	7,000円(7.3円)	96本×50プレート 32,000円(6.7円)



実物大

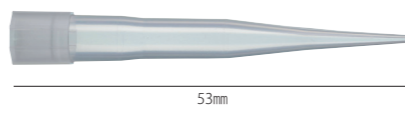

システムラック



交換プレート

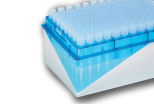

品番	品名	入数	価格	キャンペーン価格(単価)	大箱キャンペーン価格(単価)
110-505C	300μL チップ	1,000本	3,400円	2,380円(2.4円)	30,000本 58,140円(2.0円)
120-505C	300μL システムラック	96本×10ラック	11,100円	7,760円(8.1円)	96本×50ラック 35,520円(7.4円)
120-505CS	300μL システムラック 滅菌	96本×10ラック	12,200円	8,540円(8.9円)	96本×50ラック 39,040円(8.2円)
122-505C	300μL 交換プレート	96本×10プレート	7,000円	4,900円(5.1円)	96本×50プレート 22,400円(4.7円)
122-505CS	300μL 交換プレート 滅菌	96本×10プレート	7,900円	5,540円(5.8円)	96本×50プレート 25,280円(5.3円)

丈夫で長持ち システムラック



本体と蓋部分は、長時間の使用にも変形せず、繰り返しのおートクレープにも耐えられるポリカーボネート(PC)製です。ポリカーボネートは非常に頑丈な素材で、その耐久性は、ヘルメットや防弾板などにも採用されているほどです。

耐薬品性に優れた低コスト システムラック (PP)

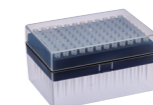

耐薬品性に優れた素材、ポリプロピレン(PP)を使用。軽くて耐熱性や耐久性にもすぐれています。低コストでバレルチップの補充用、または滅菌済みを使い捨てで使用されるのに最適です。
※オートクレープ後は若干収縮するため、交換プレートは使用できません。

簡単便利、環境にも優しい 交換プレート



システムラックにワンタッチで詰め替え可能。使用後の紙製スカートもかさばらず、古紙としてリサイクルすれば、ゴミの削減につながります。
※PC製のラックに詰め替えて使用します。



チップがなくなる。プレートを取り外す。

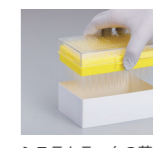

システムラックの蓋を乗せて紙製スカートを外す。

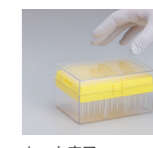

セット完了。



ヌクレアーゼフリーマーク: このマークの付いた製品はRNase/DNase/Human-DNAフリーです。ワトソン独自の厳重な品質体制が敷かれたクリーンルーム製造ラインで生産されたこれらの製品は、厳しい品質基準で検査されており、ご要望に応じてロット毎にRNase/DNase証明書を発行致します。

ピペットチップ 1000μL・1200μL・5mL

706
1000μL

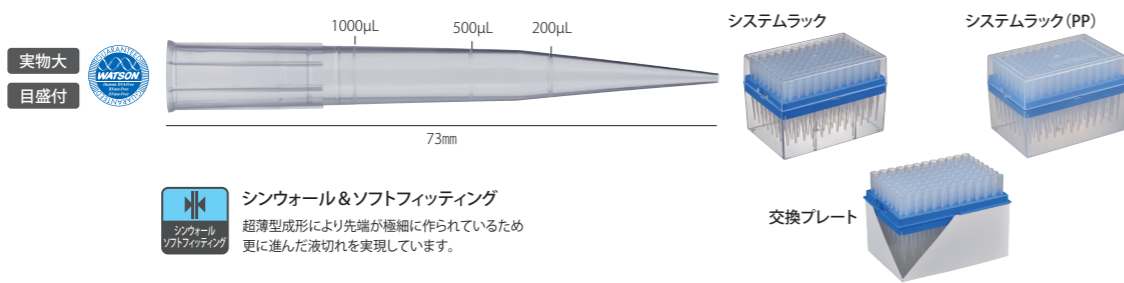

品番	品名	入数	価格	キャンペーン価格(単価)	大箱キャンペーン価格(単価)
110-706C	1000μL 目盛付チップクリア	1,000本	3,600円	2,520円(2.6円)	10,000本 18,000円(1.8円)
120-706C	1000μL 目盛付システムラッククリア	96本×10ラック	11,800円	8,260円(8.6円)	96本×50ラック 37,760円(7.9円)
120-706CS	1000μL 目盛付システムラッククリア 滅菌	96本×10ラック	13,900円	9,740円(10.2円)	96本×50ラック 44,480円(9.3円)
120P-706C	1000μL 目盛付システムラック(PP)クリア	96本×10ラック	8,200円	5,740円(6.0円)	96本×50ラック 26,240円(5.5円)
120P-706CS	1000μL 目盛付システムラック(PP)クリア 滅菌	96本×10ラック	10,100円	7,080円(7.4円)	96本×50ラック 32,320円(6.8円)
122-706C	1000μL 目盛付交換プレートクリア	96本×10プレート	7,500円	5,260円(5.5円)	96本×50プレート 24,000円(5.0円)
122-706CS	1000μL 目盛付交換プレートクリア 滅菌	96本×10プレート	8,900円	6,240円(6.5円)	96本×50プレート 28,480円(6.0円)

806
1000μL
ロング

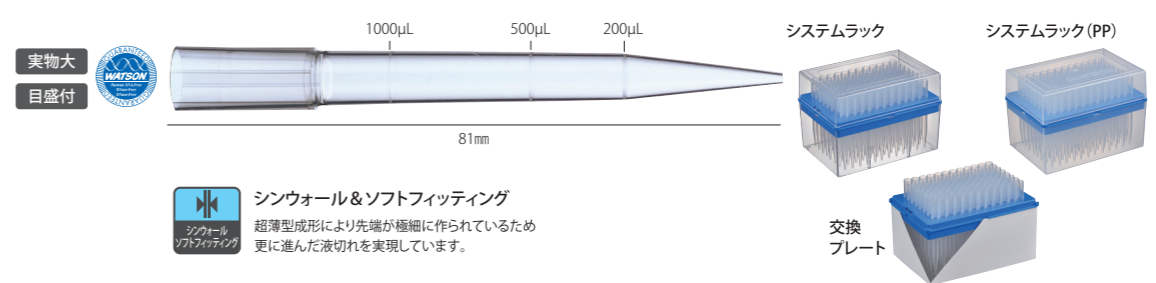

品番	品名	入数	価格	キャンペーン価格(単価)	大箱キャンペーン価格(単価)
110-806C	1000μL 目盛付チップクリア	1,000本	4,000円	2,800円(2.8円)	10,000本 22,800円(2.3円)
120-806C	1000μL 目盛付システムラッククリア	96本×10ラック	11,700円	8,200円(8.6円)	96本×50ラック 37,440円(7.8円)
120-806CS	1000μL 目盛付システムラッククリア 滅菌	96本×10ラック	13,700円	9,600円(10.0円)	96本×50ラック 43,840円(9.2円)
120P-806C	1000μL 目盛付システムラック(PP)クリア	96本×10ラック	8,400円	5,880円(6.2円)	96本×50ラック 26,880円(5.6円)
120P-806CS	1000μL 目盛付システムラック(PP)クリア 滅菌	96本×10ラック	10,200円	7,140円(7.5円)	96本×50ラック 32,640円(6.8円)
122-806C	1000μL 目盛付交換プレートクリア	96本×10プレート	7,700円	5,400円(5.7円)	96本×50プレート 24,640円(5.2円)
122-806CS	1000μL 目盛付交換プレートクリア 滅菌	96本×10プレート	9,100円	6,380円(6.7円)	96本×50プレート 29,120円(6.1円)

804
1000μL
ロング

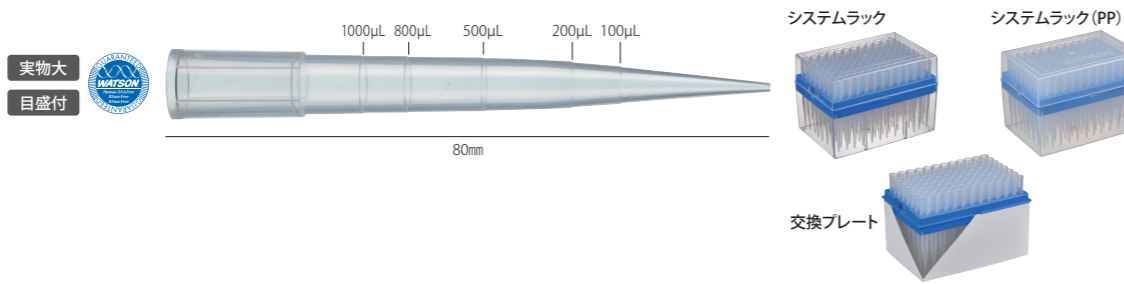

品番	品名	入数	価格	キャンペーン価格(単価)	大箱キャンペーン価格(単価)
110-804C	1000μL チップクリア	1,000本	3,700円	2,600円(2.6円)	10,000本 20,360円(2.1円)
120-804C	1000μL システムラッククリア	96本×10ラック	11,500円	8,060円(8.4円)	96本×50ラック 36,800円(7.7円)
120-804CS	1000μL システムラッククリア 滅菌	96本×10ラック	13,900円	9,740円(10.2円)	96本×50ラック 44,480円(9.3円)
120P-804C	1000μL システムラック(PP)クリア	96本×10ラック	8,200円	5,740円(6.0円)	96本×50ラック 26,240円(5.5円)
120P-804CS	1000μL システムラック(PP)クリア 滅菌	96本×10ラック	10,400円	7,280円(7.6円)	96本×50ラック 33,280円(7.0円)
122-804C	1000μL 交換プレートクリア	96本×10プレート	7,500円	5,260円(5.5円)	96本×50プレート 24,000円(5.0円)
122-804CS	1000μL 交換プレートクリア 滅菌	96本×10プレート	9,000円	6,300円(6.6円)	96本×50プレート 28,800円(6.0円)

805
1200μL
エクストラロング

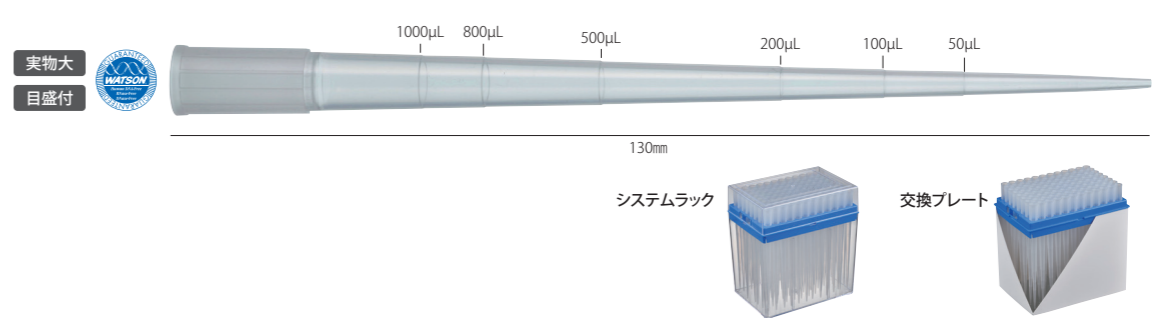

品番	品名	入数	価格	キャンペーン価格(単価)	大箱キャンペーン価格(単価)
110-805C	1200μL エクストラロングチップ	1,000本	7,200円	5,040円(5.1円)	10,000本 41,760円(4.2円)
120-805C	1200μL エクストラロングチップシステムラック	96本×10ラック	16,000円	11,200円(11.7円)	96本×50ラック 51,200円(10.7円)
120-805CS	1200μL エクストラロングチップシステムラック 滅菌	96本×10ラック	18,800円	13,160円(13.7円)	96本×50ラック 60,160円(12.6円)
122-805C	1200μL エクストラロングチップ交換プレート	96本×10プレート	10,200円	7,140円(7.5円)	96本×50プレート 32,640円(6.8円)
122-805CS	1200μL エクストラロングチップ交換プレート 滅菌	96本×10プレート	13,300円	9,320円(9.7円)	96本×50プレート 42,560円(8.9円)

502
1000μL

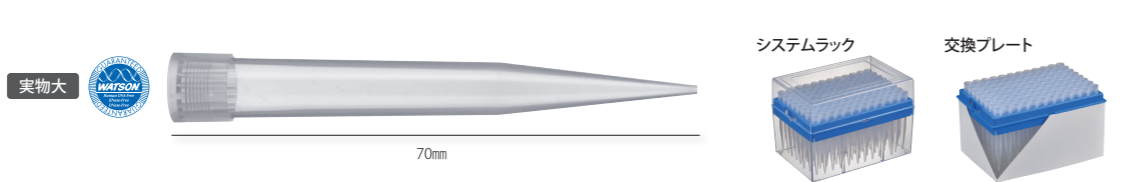

品番	品名	入数	価格	キャンペーン価格(単価)	大箱キャンペーン価格(単価)
110-502C	1000μL チップクリア	1,000本	4,000円	2,800円(2.8円)	10,000本 22,800円(2.3円)
120-502C	1000μL システムラッククリア	96本×10ラック	12,300円	8,620円(9.0円)	96本×50ラック 39,360円(8.2円)
120-502CS	1000μL システムラッククリア 滅菌	96本×10ラック	14,000円	9,800円(10.2円)	96本×50ラック 44,800円(9.4円)
122-502C	1000μL 交換プレートクリア	96本×10プレート	8,100円	5,680円(6.0円)	96本×50プレート 25,920円(5.4円)
122-502CS	1000μL 交換プレートクリア 滅菌	96本×10プレート	9,000円	6,300円(6.6円)	96本×50プレート 28,800円(6.0円)

401
5mL

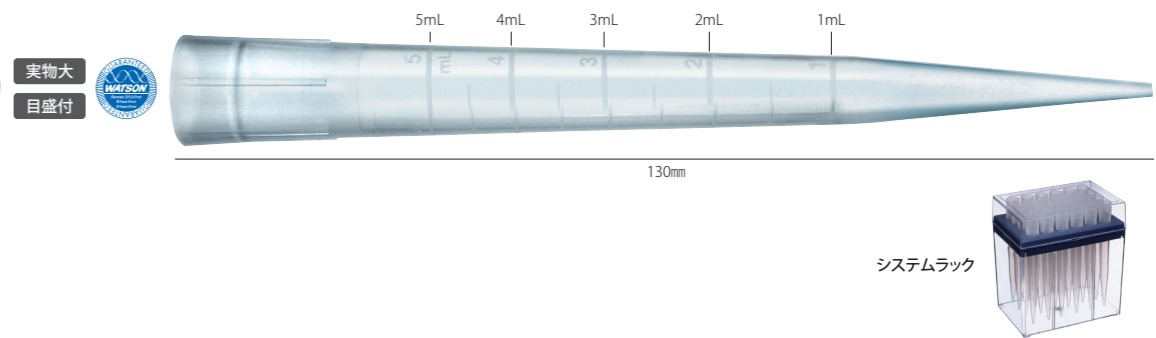

品番	品名	入数	価格	キャンペーン価格(単価)	大箱キャンペーン価格(単価)
110-401C	5mL マクロチップ ギルソン/ソコレックス用	250本	3,700円	2,600円(10.4円)	2,500本 22,200円(8.9円)
120-401C	5mL マクロチップラック ギルソン/ソコレックス用	24本×1ラック	1,900円	—	24本×10ラック 19,000円 12,160円(50.7円)
120-401CS	5mL マクロチップラック ギルソン/ソコレックス用 滅菌	24本×1ラック	2,600円	—	24本×10ラック 26,000円 16,600円(69.2円)

交換用 ECOパック

お得で環境にもやさしい
交換プレートです。

放射線
滅菌済

省スペース
&
省コスト

廃棄物削減
紙製
パッケージ

エコロジー
&
エコノミー

10 μ L
ショート



エコパック10 μ L用空ラック
1298-254RA



実物大 目盛付

10 μ L ショートチップ

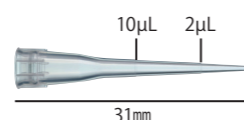

品番	品名	入数	価格	キャンペーン価格(単価)	大箱	キャンペーン価格(単価)
123R-254CS	エコパック 10 μ L	滅菌 96本×5段×10/パック	18,800円	13,200円(2.75円)	50/パック	60,200円(2.5円)
1298-254RA	空ラック エコパック 10 μ L 用	10ラック	4,300円	3,000円(300円)		—

200 μ L



エコパック200 μ L用空ラック
1298-755RA



実物大 目盛付

200 μ L スタンダードチップ

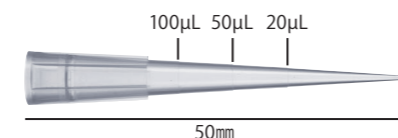

品番	品名	入数	価格	キャンペーン価格(単価)	大箱	キャンペーン価格(単価)
123R-755CS	エコパック 200 μ L	滅菌 96本×5段×10/パック	18,800円	13,200円(2.75円)	50/パック	60,200円(2.5円)
1298-755RA	空ラック エコパック 200 μ L 用	10ラック	4,300円	3,000円(300円)		—

1000 μ L
ロング



エコパック1000 μ L用空ラック
1298-757RA



実物大 目盛付

1000 μ L ロングチップ

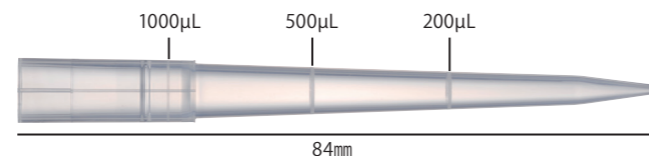

品番	品名	入数	価格	キャンペーン価格(単価)	大箱	キャンペーン価格(単価)
123R-757CS	エコパック 1000 μ L	滅菌 96本×5段×5/パック	14,800円	10,400円(4.4円)	25/パック	47,400円(3.95円)
1298-757RA	空ラック エコパック 1000 μ L 用	5ラック	3,200円	2,240円(448円)		—

ローリテンションチップ

10 μ L
ショート



実物大
目盛付

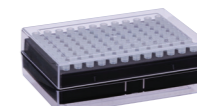
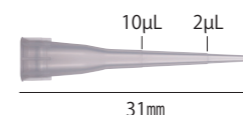

システムラック
121-214CLS

品番	品名	入数	価格	キャンペーン価格(単価)	大箱	キャンペーン価格(単価)
112-214CL	10 μ L ローリテンションチップ	1,000本	3,520円	2,400円(2.4円)	20,000本	35,200円(1.76円)
121-214CLS	10 μ L ローリテンションチップシステムラック	滅菌 96本×10ラック	13,800円	9,700円(10.1円)	50ラック	44,200円(9.21円)

200 μ L



実物大
目盛付

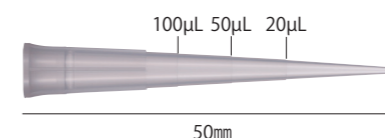

システムラック
121-715CLS

品番	品名	入数	価格	キャンペーン価格(単価)	大箱	キャンペーン価格(単価)
112-715CL	200 μ L ローリテンションチップ	1,000本	2,860円	2,000円(2.0円)	10,000本	14,300円(1.43円)
121-715CLS	200 μ L ローリテンションチップシステムラック	滅菌 96本×10ラック	13,500円	8,700円(9.1円)	50ラック	39,700円(8.3円)

ラージボアチップ

200 μ L



実物大

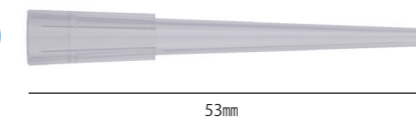

先端内径 Φ 1.6mm



120P-744CS
200 μ L, ラージボアチップ
システムラック (PP)

フィルターチップ



実物大



124P-744CS
200 μ L, ラージボアフィルターチップ
システムラック (PP)

品番	品名	入数	価格	キャンペーン価格(単価)
113-744C	200 μ Lラージボアチップ	1,000本	4,000円	3,200円(3.2円)
120P-744CS	200 μ Lラージボアチップシステムラック (PP)	滅菌 96本×10ラック	11,400円	9,120円(9.5円)
124P-744CS	200 μ Lラージボアフィルターチップシステムラック (PP)	滅菌 96本×10ラック	18,000円	14,400円(15.0円)

1000 μ L

ノーマルチップ



実物大

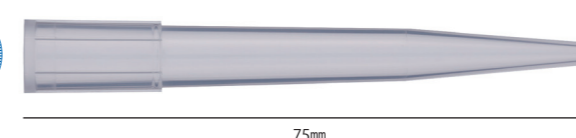

先端内径 Φ 1.9mm



120P-844CS
1000 μ L, ラージボアチップ
システムラック (PP)

フィルターチップ



実物大



124P-844CS
1000 μ L, ラージボア
フィルターチップ
システムラック (PP)

品番	品名	入数	価格	キャンペーン価格(単価)
113-844C	1000 μ Lラージボアチップ	1,000本	5,000円	4,000円(4.0円)
120P-844CS	1000 μ Lラージボアチップシステムラック (PP)	滅菌 96本×10ラック	12,400円	9,920円(10.4円)
124P-844CS	1000 μ Lラージボアフィルターチップシステムラック (PP)	滅菌 96本×10ラック	20,000円	16,000円(16.7円)



ヌクレアーゼフリーマーク: このマークの付いた製品はRNase/DNase/Human-DNAフリーです。
ワトソン独自の厳重な品質体制が敷かれたクリーンルーム製造ラインで生産されたこれらの製品は、厳しい品質基準で検査されており、ご要望に応じてロット毎にRNase/DNase証明書を発行致します。

フィルターチップ

10 μ L
ショート

実物大
目盛付

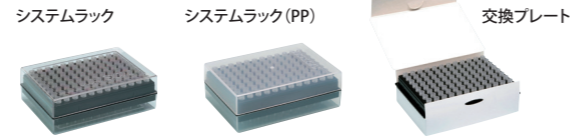
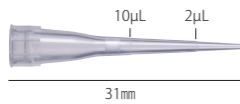

品番	品名	入数	価格	キャンペーン価格(単価)	大箱	キャンペーン価格(単価)
1251-204CS	10 μ L ショートフィルターチップシステムラック	96本×10ラック	14,500円	10,100円(10.6円)	96本×50ラック	46,400円(9.7円)
1251P-204CS	10 μ L ショートフィルターチップシステムラック(PP)	96本×10ラック	12,500円	8,760円(9.2円)	96本×50ラック	40,000円(8.4円)
1271-204CS	10 μ L ショートフィルターチップ交換プレート	96本×10プレート	11,300円	7,900円(8.3円)	96本×50プレート	36,100円(7.6円)

10 μ L
ロング

実物大
目盛付

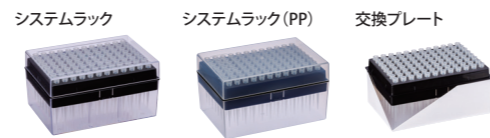
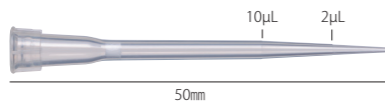

品番	品名	入数	価格	キャンペーン価格(単価)	大箱	キャンペーン価格(単価)
1252-207CS	10 μ L ロングフィルターチップシステムラック	96本×10ラック	14,500円	10,100円(10.6円)	96本×50ラック	46,400円(9.7円)
1252P-207CS	10 μ L ロングフィルターチップシステムラック(PP)	96本×10ラック	12,500円	8,760円(9.2円)	96本×50ラック	40,000円(8.4円)
1272-207CS	10 μ L ロングフィルターチップ交換プレート	96本×10プレート	11,300円	7,900円(8.3円)	96本×50プレート	36,100円(7.6円)

20 μ L

実物大

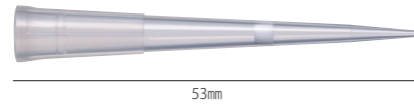

品番	品名	入数	価格	キャンペーン価格(単価)	大箱	キャンペーン価格(単価)
124-20S	20 μ L フィルターチップシステムラック	96本×10ラック	14,500円	10,100円(10.6円)	96本×50ラック	46,400円(9.7円)
124P-20S	20 μ L フィルターチップシステムラック(PP)	96本×10ラック	12,500円	8,760円(9.2円)	96本×50ラック	40,000円(8.4円)
126-20S	20 μ L フィルターチップ交換プレート	96本×10プレート	11,300円	7,900円(8.3円)	96本×50プレート	36,100円(7.6円)

100 μ L

実物大

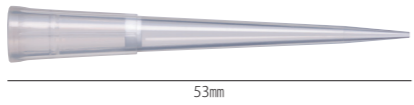

品番	品名	入数	価格	キャンペーン価格(単価)	大箱	キャンペーン価格(単価)
124-100S	100 μ L フィルターチップシステムラック	96本×10ラック	14,500円	10,100円(10.6円)	96本×50ラック	46,400円(9.7円)
124P-100S	100 μ L フィルターチップシステムラック(PP)	96本×10ラック	12,500円	8,760円(9.2円)	96本×50ラック	40,000円(8.4円)
126-100S	100 μ L フィルターチップ交換プレート	96本×10プレート	11,000円	7,700円(8.1円)	96本×50プレート	35,100円(7.4円)

200 μ L

実物大

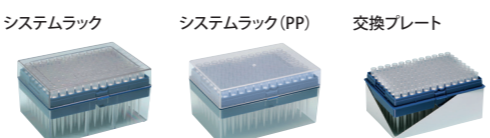
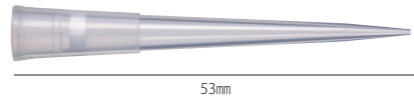

品番	品名	入数	価格	キャンペーン価格(単価)	大箱	キャンペーン価格(単価)
1252-703CS	200 μ L フィルターチップシステムラック	96本×10ラック	14,500円	10,100円(10.6円)	96本×50ラック	46,400円(9.7円)
1252P-703CS	200 μ L フィルターチップシステムラック(PP)	96本×10ラック	12,300円	8,620円(9.0円)	96本×50ラック	39,360円(8.2円)
1272-703CS	200 μ L フィルターチップ交換プレート	96本×10プレート	11,300円	7,900円(8.3円)	96本×50プレート	36,100円(7.6円)

200 μ L
ロング

実物大
目盛付

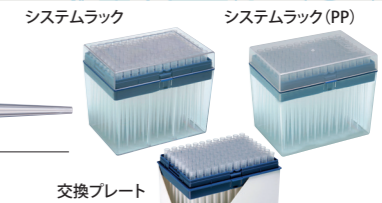
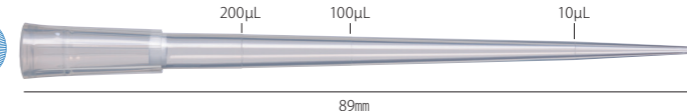

品番	品名	入数	価格	キャンペーン価格(単価)	大箱	キャンペーン価格(単価)
1252-801CS	200 μ L ロングフィルターチップシステムラック	96本×10ラック	16,300円	11,400円(11.9円)	96本×50ラック	51,200円(10.7円)
1252P-801CS	200 μ L ロングフィルターチップシステムラック(PP)	96本×10ラック	14,100円	9,900円(10.4円)	96本×50ラック	45,200円(9.5円)
1272-801CS	200 μ L ロングフィルターチップ交換プレート	96本×10プレート	12,800円	9,000円(9.4円)	96本×50プレート	41,000円(8.6円)

300 μ L
NEW!

実物大

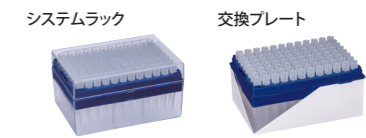
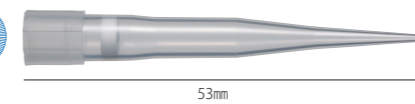

品番	品名	入数	価格	キャンペーン価格(単価)	大箱	キャンペーン価格(単価)
124-300S	300 μ L フィルターチップシステムラック	96本×10ラック	16,000円	11,200円(11.7円)	96本×50ラック	51,200円(10.7円)
126-300S	300 μ L フィルターチップ交換プレート	96本×10プレート	12,500円	8,800円(9.2円)	96本×50プレート	40,000円(8.4円)

1000 μ L
ロング

実物大
目盛付

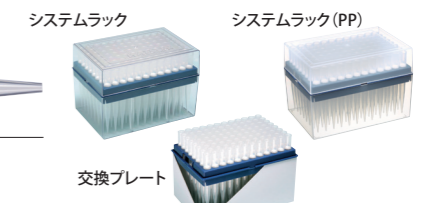
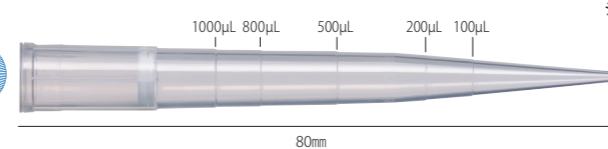

品番	品名	入数	価格	キャンペーン価格(単価)	大箱	キャンペーン価格(単価)
124-1000S	1000 μ L ロングフィルターチップシステムラック	96本×10ラック	16,000円	11,200円(11.7円)	96本×50ラック	51,200円(10.7円)
124P-1000S	1000 μ L ロングフィルターチップシステムラック(PP)	96本×10ラック	14,000円	9,700円(10.1円)	96本×50ラック	42,000円(8.8円)
126-1000S	1000 μ L ロングフィルターチップ交換プレート	96本×10プレート	12,500円	8,800円(9.2円)	96本×50プレート	40,000円(8.4円)

1200 μ L
エクストラロング

実物大
目盛付

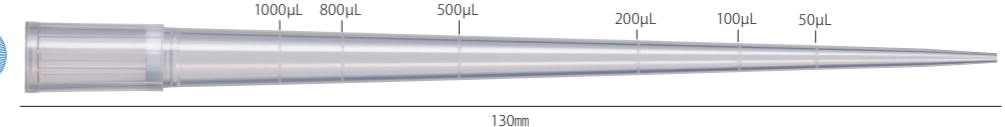

品番	品名	入数	価格	キャンペーン価格(単価)	大箱	キャンペーン価格(単価)
124-1200S	1200 μ L エクストラロングフィルターチップシステムラック	96本×10ラック	20,200円	14,140円(14.8円)	96本×50ラック	64,640円(13.5円)
126-1200S	1200 μ L エクストラロングフィルターチップ交換プレート	96本×10プレート	15,600円	10,920円(11.4円)	96本×50プレート	49,900円(10.4円)

5 mL

実物大
目盛付

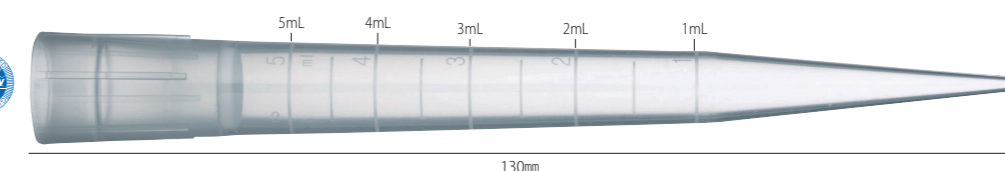

品番	品名	入数	価格	大箱	キャンペーン価格(単価)
124-5000S	5mL フィルターチップシステムラック	24本×1ラック	3,100円	24本×10ラック	31,000円(19,900円(83.0円))
126-5000S	5mL フィルターチップ交換プレート	24本×1プレート	2,600円	24本×10プレート	26,000円(16,600円(69.2円))

ヌクレアゼフリーマーク:このマークの付いた製品はRNase/DNase/Human-DNAフリーです。
ワトソン独自の厳重な品質管理体制が敷かれたクリーンルーム製造ラインで生産されたこれらの製品は、厳しい品質基準で検査されており、ご要望に応じてロット毎にRNase/DNase証明書を発行致します。

PCRプレート・シール

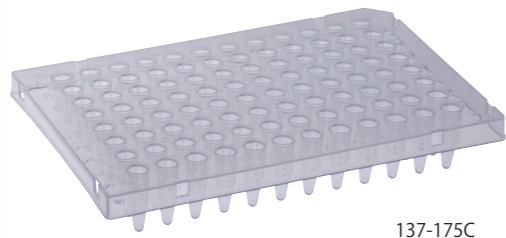

137-175C

[137-175C 適合機種]

PCR			
Applied Biosystems	2720	BioRad (MJ Research)	PCR100/200/225
	9600		iCycler
	GeneAmp9700		MyCycler
	Veriti Systems		T100
Biometra	Uno	Eppendorf	DNA Engine/C1000/S1000
	Uno II		Mastercycler ep/Pro
	T1 Thermocycler		Mastercycler Nexus
	T gradient	Agilent/Stratagene	Robocycler 96
	T robot		
	T Professional		

Real Time PCR	
Applied Biosystems	Prism 7000
	7300 / 7500
	7700
	7900HT
BioRad (MJ Research)	Via 7
	Quant Studio
	iCycler
	MyiQ
Amersham	iQ 5
	MegaBACE 500
	MegaBACE 1000

Sequencer	
Applied Biosystems	3730 / 3730XL
Amersham	3500 / 3500XL
	MegaBACE 500
	MegaBACE 1000

品番	品名	入数	価格	キャンペーン価格(単価)	10箱キャンペーン価格(単価)
137-175C	0.2mL 96ウェルPCRプレート ハーフスカート	10枚	6,500円	4,500円(450.0円)	100枚 42,000円(420.0円)



PCR ホワイトプレート



137-676W

蛍光反射性向上

品番	品名	入数	価格	キャンペーン価格(単価)	10箱キャンペーン価格(単価)
137-676W	0.1mL 96ウェルPCRホワイトプレート ハーフスカート	10枚	7,500円	5,200円(520.0円)	100枚 50,000円(500.0円)



カットが容易なノンスカートタイプ

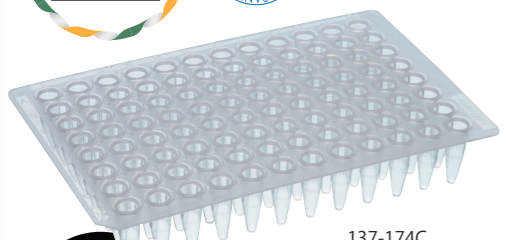

137-174C

分画線入りでウェルの位置が分かりやすい

[137-174C 適合機種]

PCR			
Applied Biosystems	GeneAmp9600	Eppendorf Stratagene	Mastercycler EP
	GeneAmp9700		Robocycler
Biometra	2720	TaKaRa	TP 3000
	Uno II		Dice TP600/650
	T1 Thermocycler		Touchgene Gradient
	T gradient	Techne	Genius
	T robot		Flexigene
	T professional		PCR Express
BioRad	iCycler	ThermoHybaid	MultiBlock System
	MyCycler		Touchdown
	PTC200/220		Omnigene
	PTC221/240		Omn-E
	PTC100		

Real Time PCR	
Applied Biosystems	Prism 7000
	Prism 7300
	Prism 7500
	Prism 7700
BioRad	MyiQ
	iQ5
Stratagene	Chromo4
	Mx4000

Sequencer	
Applied Biosystems	Prism 3100
MJ Research	Prism 3700
	Transgenomic Wave

品番	品名	入数	価格	キャンペーン価格(単価)	大箱キャンペーン価格(単価)
137-174C	0.2mL 96ウェルPCRプレート ノンスカート	50枚(5枚×10袋)	24,000円	16,800円(336.0円)	250枚 72,000円(288.0円)

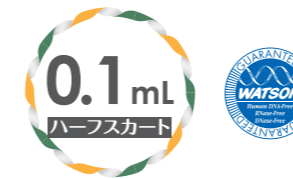

汎用性の高いハーフスカートタイプ

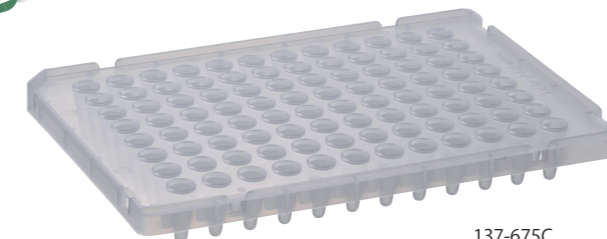

137-675C

100枚セット

[137-675C 適合機種]

PCR	
Applied Biosystems	Veriti

Real Time PCR	
Applied Biosystems	StepOnePlus
	7500Fast
	7900HT
	ViiA 7
	QuantStudio 7Flex
	QuantStudio 12KFlex

品番	品名	入数	価格	キャンペーン価格(単価)	10箱キャンペーン価格(単価)
137-675C	0.1mL 96ウェルPCRプレート ハーフスカート	100枚(10枚×10箱)	65,000円	45,000円(450.0円)	



高い強度と優れた耐久性

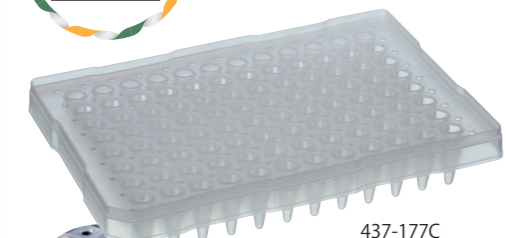

437-177C

RNase/DNase フリー

ウェルのリム部分大きいので密着度の高いシーリングが可能です

[437-177C 適合機種]

PCR			
Applied Biosystems	GeneAmp9600	Eppendorf	Mastercycler EP
	GeneAmp9700		Touchgene Gradient
Biometra	2720	Techne	Genius
	Uno II		Flexigene
	T1 Thermocycler		PCR Express
	T gradient	ThermoHybaid	MultiBlock System
	T robot		Touchdown
	T professional		Omnigene
BioRad	iCycler		Omn-E
	PTC100		

Real Time PCR	
Applied Biosystems	Prism 7000
	Prism 7300
	Prism 7500
	Prism 7700
Stratagene	Prism 7900 HT
	Mx4000
TaKaRa	TP 800/860
	TP 850/870

Sequencer	
Applied Biosystems	Prism 3100
	Prism 3130
	Prism 3700
	Prism 3730

品番	品名	入数	価格	キャンペーン価格(単価)	大箱キャンペーン価格(単価)
437-177C	0.2mL 96ウェルPCRプレート ABIタイプ	20枚(10枚×2袋)	12,000円	8,400円(420.0円)	100枚 38,400円(384.0円)

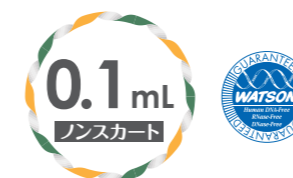

自由にカットできるノンスカートタイプ

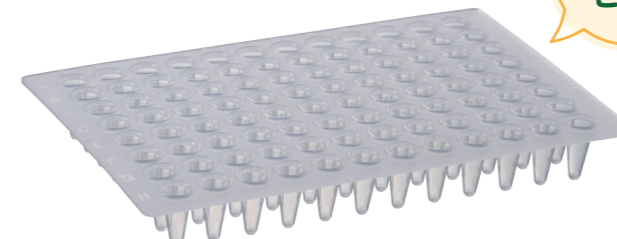

137-674C

100枚セット

半分にカットして48ウェルプレートとしても使えます。

[137-674C 適合機種]

PCR	
BioRad	DNA Engine
	C1000-T
	S1000
	MJ Mini (48ウェル)

Real Time PCR	
BioRad	Chromo 4
	DNA Engine Opticon 2
	CFX96 Touch
Applied Biosystems	Mini Opticon (48ウェル)
	StepOne (48ウェル)

品番	品名	入数	価格	キャンペーン価格(単価)	10箱キャンペーン価格(単価)
137-674C	0.1mL 96ウェルPCRプレート ノンスカート	100枚(10枚×10箱)	65,000円	45,000円(450.0円)	

PCRプレート・シール



強度の高いフルスカートタイプ

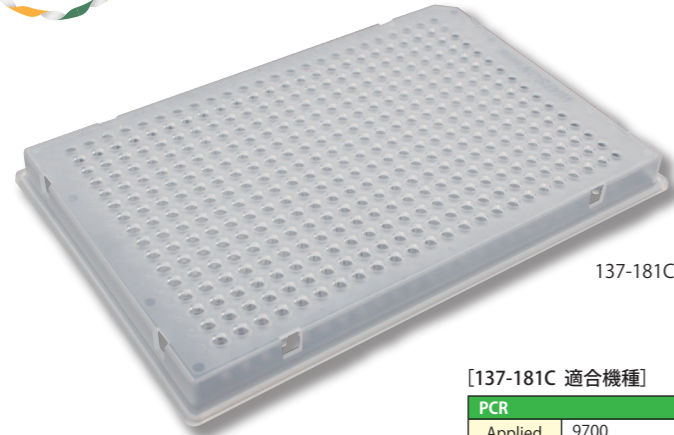

137-181C



高い感度を得られる
フrost加工ウェル

[137-181C 適合機種]

PCR			
Applied Biosystems	9700	Techne	Genius
	Veriti /Fast		Genius Quad
Eppendorf	Mastercycler M384		Prime
	Mastercycler pro M384		Prime Elite
	Mastercycler pro/S		Prime Elite Satellite
BioRad/ MJ Research	C1000 Touch		PrimeG
	DNA Engine Dyad / Dyad Disciple		Touchgene Gradient (TCS12)
	Engine Tetrad 2		Touchgene X
	PTC-100		Palm-Cycler 384
	PTC-200		Qiagen FlexiGene
	PTC-225 Tetrad	MWG Primus 384	
	S1000	PeqLab peqSTAR 384	
Agilent	T100	Senso Quest	Thermocycler 384
Analytik Jena/ Biometra	SureCycler 8800	Thermo Hybaid	Thermocycler 96
	FlexCycler		Multiblock System
	T1 Thermal Cycler		Omnigene
	TProfessional/Basic		PCR Express
	TProfessional/Standard		Px2
	TProfessional/TRIO		PxE
	TRobot		Touchdown
	Uno II		

Real Time PCR	
Applied Biosystems	7900HT/Fast
	StepOnePlus
	ViiA7/Fast
	QuantStudio 7 Flex Real-Time PCR System
BioRad (MJ Research)	CFX384 Touch
日本シネティクス	GeneTouch

Sequencer	
Applied Biosystems	3100
	3130
	3700
	3730/3730x
Amersham/GE	MegaBACE 4000

品番	品名	入数	価格	キャンペーン価格(単価)
137-181C	384ウェルPCRプレート フルスカート	10枚	8,000円	5,620円(562.0円)

サンプルの蒸発を抑えるシリコンマット

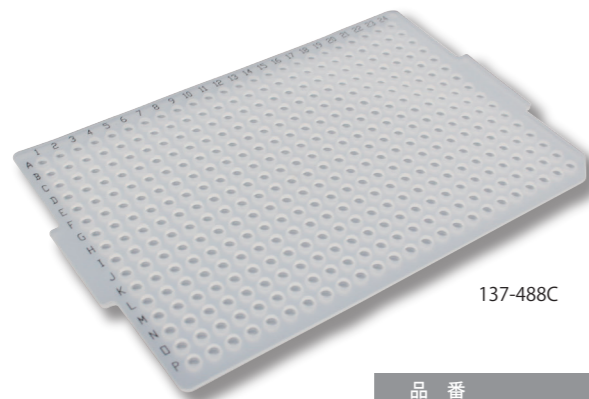

137-488C



ハッキリ認識できる
番地入り

品番	品名	入数	価格	キャンペーン価格(単価)
137-488C	シリコンマット 384ウェルPCRプレート用	10枚	6,000円	4,200円(420.0円)



プレートシールPP

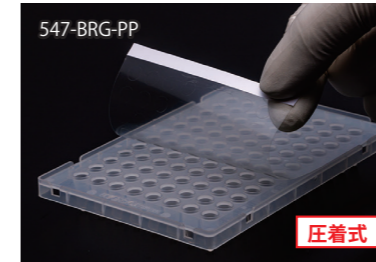

圧着式

万能タイプのポリプロピレン製プレートシールです。
DMSO等への溶媒耐性があります。
[用途] リアルタイムPCR、PCR、シーケンス、ELISA
サイズ:80×122mm 耐熱温度:-80℃~110℃

リアルタイムPCR専用
プレートシール



リアルタイムPCR専用のプレートシールです。
透明度の高いPET(ポリエチレンテレフタレート)製。
アクリル系粘着剤使用。
サイズ:80×122mm 耐熱温度:-20℃~110℃
RNase/DNase FREE

プレートシールP
PP製粘着シール

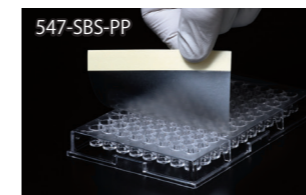

ポリプロピレン製で耐熱性がありオートクレーブ
可能です。有機溶剤系に適しています。
※PCR使用不可。
サイズ:80×135mm 耐熱温度:-80℃~125℃

プレートシールT
PET製粘着シール

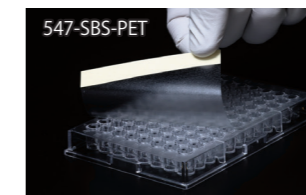

ポリエチレンテレフタレート(PET樹脂)製なので
光学的透明性に優れています。
※PCR使用不可。
サイズ:80×135mm 耐熱温度:-40℃~100℃

プレートシールAL
アルミ製粘着シール

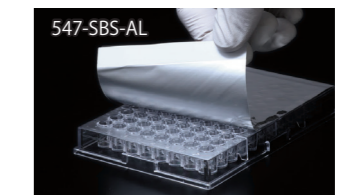

アルミニウムラミネート粘着フィルムで耐熱性と
気密性に優れています。遮光できるので光に弱い
サンプルの保存にも適しています。
※PCR使用不可。
サイズ:80×135mm 耐熱温度:-80℃~130℃

品番	品名	入数	価格	キャンペーン価格(単価)
547-BRG-PP	プレートシールPP	100枚	32,000円	28,800円(288.0円)
547-BRG-PET	リアルタイムPCR専用プレートシール	100枚	16,000円	9,800円(98.0円)
547-KTS-HC	タイタースティックHCフィルム	100枚	19,000円	15,000円(150.0円)
547-KTS-HCP	タイタースティックHCフィルム プレートサイズ	100枚	19,000円	15,000円(150.0円)
547-SBS-PP	プレートシールP PP製粘着シール	100枚	7,000円	4,500円(45.0円)
547-SBS-PET	プレートシールT PET製粘着シール	100枚	7,000円	4,500円(45.0円)
547-SBS-AL	プレートシールAL アルミ製粘着シール	100枚	18,000円	14,500円(145.0円)

※耐熱温度は諸条件により異なります。サンプルにてご確認されることをおすすめいたします。

タイタースティック HCフィルム

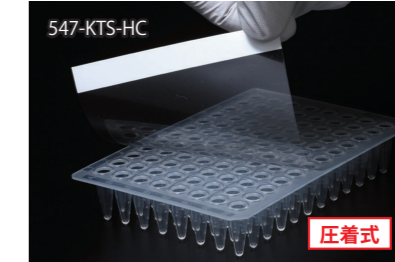

圧着式

フィルム装着時の押さえる力によって粘着力が変化する新開発の最適化粘
着剤を使用していますので、上から強く押さえれば粘着力は上
がり、プレートからフィルムが剥がれにくくなります。
透明度が非常に高いので、蛍光リーダーにも貼ったまま使用でき、特にリア
ルタイムPCRに最適です。
DMSO溶液に耐性があるので、化合物の保存用ウェルプレートにも使用でき、
気密性も高いので吸湿ガスの出入りを防ぎます。
サイズ:80×135mm 耐熱温度:-80℃~110℃

タイタースティック HCフィルム(プレートサイズ)

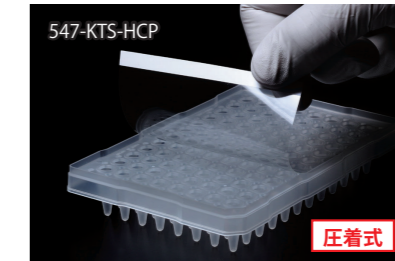

圧着式

タイタースティックHCフィルムにプレートジャストサイズが登場!
プレート天面の「土手」部分に干渉しないで使用できます。剥がしシロ付き。
サイズ:80×122mm 耐熱温度:-80℃~110℃

マイクロチューブ

ハイパーマイクロチューブ



ロック機構でしっかり閉まる!
コンタミ防止にもなるロック機構
指にやさしいヒンジ
0.5mLごとの目盛、書き込みスペース

※ポリプロピレン使用(オートクレーブ可)
 遠心強度:1.5mL 20,000×G(水1.0mL・15分間)
 2.0mL 20,000×G(水1.5mL・15分間)
 目盛付1.5mL(500/1000/1500μL)
 2.0mL(500/1000/1500/2000μL)
 フラットトップ(書き込み可能)
 側面に書き込みスペースあり
 キャップタッチ:715C 固い 7155C 柔らかい
 620C やや固い
 RNase/ DNase/ Human-DNA フリー

品番	品名	入数	価格	キャンペーン価格(単価)	大箱キャンペーン価格(単価)
131-715C	1.5mLハイパーマイクロチューブ 丸底ハードタッチ	1,000本	4,800円	2,200円(2.2円)	10,000本 19,200円(1.92円)
131-715CS-N	1.5mLハイパーマイクロチューブ 丸底ハードタッチ 滅菌	500本(10本×50袋)	8,500円	5,200円(10.4円)	—
131-7155C	1.5mLハイパーマイクロチューブ 丸底ソフトタッチ	1,000本	4,800円	2,200円(2.2円)	10,000本 19,200円(1.92円)
131-7155CS-N	1.5mLハイパーマイクロチューブ 丸底ソフトタッチ 滅菌	500本(10本×50袋)	8,500円	5,200円(10.4円)	—
132-620C	2.0mLハイパーマイクロチューブ	1,000本	5,300円	3,720円(3.72円)	5,000本 16,500円(3.3円)
132-620CS-N	2.0mLハイパーマイクロチューブ 滅菌	500本(10本×50袋)	8,500円	5,200円(10.4円)	—

マイクロチューブ ハイシール



※ポリプロピレン使用
 (オートクレーブ可能)
 遠心強度:20,000×G(水1.0mL・15分間)
 目盛付(200/1000μL)
 フラットトップ(書き込み可能)
 キャップタッチ:815C やや固い
 8155C 柔らかい
 RNase/DNase/Human-DNAフリー

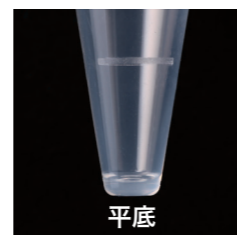

品番	品名	入数	価格	キャンペーン価格(単価)	大箱キャンペーン価格(単価)
131-815C	1.5mLマイクロチューブ ハイシール 平底	1,000本	4,300円	2,100円(2.1円)	10,000本 18,500円(1.85円)
131-815CS-N	1.5mLマイクロチューブ ハイシール 平底 滅菌	500本(10本×50袋)	7,500円	5,000円(10.0円)	—
131-8155C	1.5mLマイクロチューブ ハイシール 平底 ソフトタッチ	1,000本	4,300円	2,100円(2.1円)	10,000本 18,500円(1.85円)
131-8155CS-N	1.5mLマイクロチューブ ハイシール 平底 ソフトタッチ 滅菌	500本(10本×50袋)	7,500円	5,000円(10.0円)	—

マイクロチューブ 415



抜群の透明度、しっかり閉まるキャップ。
高い信頼性で根強い人気のベストセラー。

※ポリプロピレン使用(オートクレーブ可)
 遠心強度:20,000×G(水1.0mL・15分間)
 目盛付(200/1000μL)
 フラットトップ(書き込み可能)
 キャップタッチ:やや固い
 RNase/ DNase/ Human-DNA フリー

品番	品名	入数	価格	キャンペーン価格(単価)	大箱キャンペーン価格(単価)
131-415C	1.5mLマイクロチューブ 平底	1,000本	4,800円	2,480円(2.48円)	10,000本 22,000円(2.2円)
131-415CS-N	1.5mLマイクロチューブ 平底 滅菌	500本(10本×50袋)	8,500円	5,200円(10.4円)	—

0.6mL マイクロチューブ

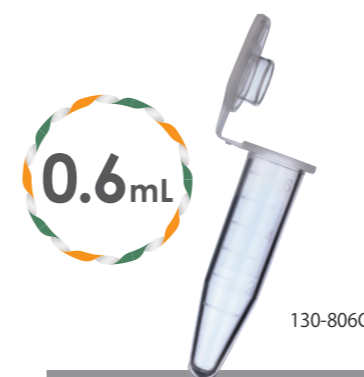

※ポリプロピレン使用(オートクレーブ可能)
 遠心強度:19,000×G(水0.5mL・15分間)
 目盛付(100/200/300/400/500/600μL)
 フラットトップ(書き込み可能)
 側面に書き込みスペースあり
 キャップタッチ:やや柔らかい
 RNase/DNase/Human-DNAフリー

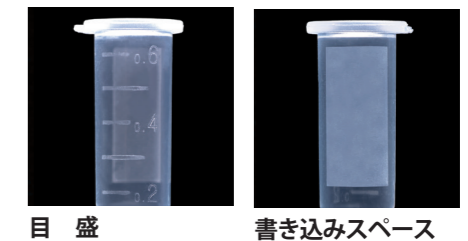

品番	品名	入数	価格	キャンペーン価格(単価)	大箱キャンペーン価格(単価)
130-806C	0.6mLマイクロチューブ 丸底	1,000本	5,500円	3,860円(3.86円)	10,000本 34,100円(3.41円)
130-806CS-N	0.6mLマイクロチューブ 丸底 滅菌	500本(10本×50袋)	8,500円	5,200円(10.4円)	—

タンパク質低吸着チューブ PROKEEP

タンパク質の吸着を大幅に抑えた
高性能低吸着チューブ!

※ポリプロピレン使用(オートクレーブ可能)
 遠心強度:1.5mL 20,000×G(水1.0mL・15分間)
 2.0mL 7,000×G(水1.5mL・15分間)
 RNase/DNase/Human-DNAフリー

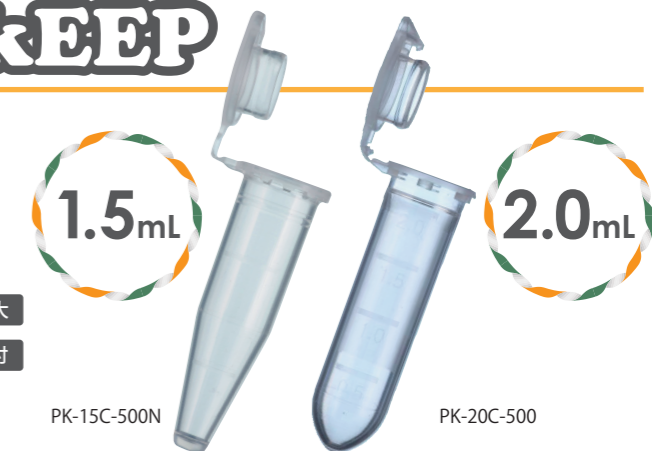

品番	品名	入数	価格	キャンペーン価格(単価)
PK-15C-500N	1.5mL プロキープ タンパク質低吸着チューブ バルクパック	500本	10,000円	7,000円(14.0円)
PK-20C-500	2.0mL プロキープ タンパク質低吸着チューブ バルクパック	500本	10,000円	7,000円(14.0円)

オーリングレス スクリューキャップチューブ

◎ダブルシール構造でO-リングがなくても漏れ知らず!
2つのシールポイントが高い気密性を実現

滅菌済!

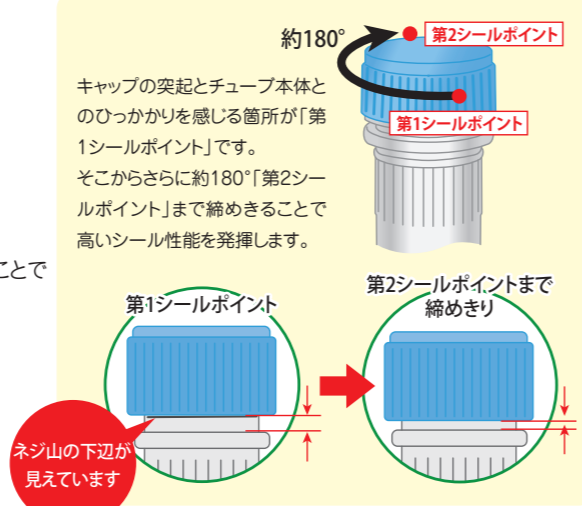
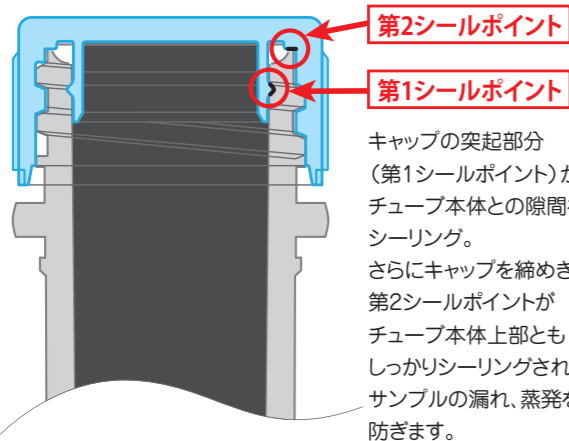

遠心強度20,000×G*



独自設計により遠心強度は20,000×G(水・15分間)を実現しています。
※0.5mLチューブは17,000×G。

マーカー(切り欠き)入り



再遠心時の位置決め等に便利な、マーカー(切り欠き)をチューブのフランジ部分に設けました。

衛生的な小分け包装



放射線照射による滅菌パッケージは、キャップが密閉された状態で20本ずつ小分け包装されており、より衛生的にご使用いただけます。

ポリエチレン製キャップ



種類分け等に便利な5色からお選びいただけます。



ループ

0.5mL
自立型



実物大

- チューブ=ポリプロピレン/キャップ=ポリエチレン
- 遠心強度:17,000×G(水0.5mL・15分間)・フラットトップ(書込み可能)
- RNase/DNase/Human-DNAフリー

□カラー © クリア B 青 G 緑 R 赤 Y 黄 (カラーMIX:5色×各100本入り)

品番	品名	入数	価格	キャンペーン価格(単価)
1394-050-SS-□S	オーリングレス スクリューキャップチューブ0.5mL 自立型 滅菌	500本 (20本×25袋)	-20,000円	14,000円(28.0円)
1394-050-SS-MS	オーリングレス スクリューキャップチューブ0.5mL 自立型 カラーMIX 滅菌	500本 (20本×25袋)	-20,000円	14,000円(28.0円)
1394-050-SS-LP-CS	オーリングレス ループスクリューキャップチューブ0.5mL 自立型 滅菌	500本 (20本×25袋)	-21,000円	14,700円(29.4円)



ループ

1.5mL
コニカル型



実物大

- チューブ=ポリプロピレン/キャップ=ポリエチレン
- 遠心強度:20,000×G(水1.0mL・15分間)・フラットトップ(書込み可能)
- RNase/DNase/Human-DNAフリー

□カラー © クリア B 青 G 緑 R 赤 Y 黄 (カラーMIX:5色×各100本入り)

品番	品名	入数	価格	キャンペーン価格(単価)
1394-150-□S	オーリングレス スクリューキャップチューブ1.5mL コニカル型 滅菌	500本 (20本×25袋)	-20,000円	14,000円(28.0円)
1394-150-MS	オーリングレス スクリューキャップチューブ1.5mL コニカル型 カラーMIX 滅菌	500本 (20本×25袋)	-20,000円	14,000円(28.0円)
1394-150-LP-CS	オーリングレス ループスクリューキャップチューブ1.5mL コニカル型 滅菌	500本 (20本×25袋)	-21,000円	14,700円(29.4円)



ループ

1.5mL
自立型



実物大

- チューブ=ポリプロピレン/キャップ=ポリエチレン
- 遠心強度:20,000×G(水1.0mL・15分間)・フラットトップ(書込み可能)
- RNase/DNase/Human-DNAフリー

□カラー © クリア B 青 G 緑 R 赤 Y 黄 (カラーMIX:5色×各100本入り)

品番	品名	入数	価格	キャンペーン価格(単価)
1394-150-SS-□S	オーリングレス スクリューキャップチューブ1.5mL 自立型 滅菌	500本 (20本×25袋)	-20,000円	14,000円(28.0円)
1394-150-SS-MS	オーリングレス スクリューキャップチューブ1.5mL 自立型 カラーMIX 滅菌	500本 (20本×25袋)	-20,000円	14,000円(28.0円)
1394-150-SS-LP-CS	オーリングレス ループスクリューキャップチューブ1.5mL 自立型 滅菌	500本 (20本×25袋)	-21,000円	14,700円(29.4円)



ループ

2.0mL
コニカル型



実物大

- チューブ=ポリプロピレン/キャップ=ポリエチレン
- 遠心強度:20,000×G(水1.5mL・15分間)・フラットトップ(書込み可能)
- RNase/DNase/Human-DNAフリー

□カラー © クリア B 青 G 緑 R 赤 Y 黄 (カラーMIX:5色×各100本入り)

品番	品名	入数	価格	キャンペーン価格(単価)
1394-200-□S	オーリングレス スクリューキャップチューブ2.0mL コニカル型 滅菌	500本 (20本×25袋)	-20,000円	14,000円(28.0円)
1394-200-MS	オーリングレス スクリューキャップチューブ2.0mL コニカル型 カラーMIX 滅菌	500本 (20本×25袋)	-20,000円	14,000円(28.0円)
1394-200-LP-CS	オーリングレス ループスクリューキャップチューブ2.0mL コニカル型 滅菌	500本 (20本×25袋)	-21,000円	14,700円(29.4円)



ループ

2.0mL
自立型



実物大

- チューブ=ポリプロピレン/キャップ=ポリエチレン
- 遠心強度:20,000×G(水1.5mL・15分間)・フラットトップ(書込み可能)
- RNase/DNase/Human-DNAフリー

□カラー © クリア B 青 G 緑 R 赤 Y 黄 (カラーMIX:5色×各100本入り)

品番	品名	入数	価格	キャンペーン価格(単価)
1394-200-SS-□S	オーリングレス スクリューキャップチューブ2.0mL 自立型 滅菌	500本 (20本×25袋)	-20,000円	14,000円(28.0円)
1394-200-SS-MS	オーリングレス スクリューキャップチューブ2.0mL 自立型 カラーMIX 滅菌	500本 (20本×25袋)	-20,000円	14,000円(28.0円)
1394-200-SS-LP-CS	オーリングレス ループスクリューキャップチューブ2.0mL 自立型 滅菌	500本 (20本×25袋)	-21,000円	14,700円(29.4円)



ヌクレアーゼフリーマーク:このマークの付いた製品はRNase/DNase/Human-DNAフリーです。ワトソン独自の厳重な品質体制が敷かれたクリーンルーム製造ラインで生産されたこれらの製品は、厳しい品質基準で検査されており、ご要望に応じてロット毎にRNase/DNase証明書を発行致します。

スクリューキャップチューブ

◎内部加圧にも凍結にも強い!

シリコンゴム製O-リング内蔵

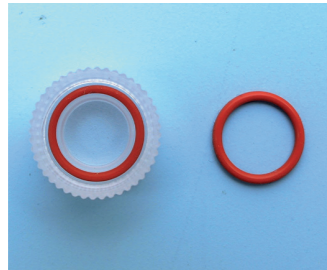

O-リングにはシリコンゴムを採用。ボイルングによる内部加圧に強く、液体窒素(気相中)やディープフリーザーでの凍結保存に最適です。

液体窒素取扱のご注意

1. 安全面から必ず気相中で保存してください。
2. 液相中ではチューブ内に液体窒素が流入して、解凍時に破裂・飛散する可能性があります。危険です。
3. 解凍時の取扱いではフェイスカバー、防護服、及び手袋を着用してください。



ループ

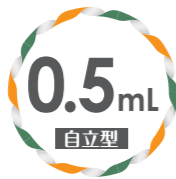

実物大

- チューブ/キャップ=ポリプロピレン
- リング=シリコンラバー(キャップを緩めてオートクレーブしてください)
- 遠心強度: 17,000×G(水0.5mL・15分間)・フラットトップ(書込み可能)
- RNase / DNase / Human-DNA フリー

□カラー ◎ クリア B 青 G 緑 R 赤 Y 黄 (カラーMIX: 5色×各100本入り)

品番	品名	入数	価格	キャンペーン価格(単価)
1392-050-SS-□	スクリューキャップチューブ0.5mL自立型	500本	18,000円	12,600円(25.2円)
1392-050-SS-□S	スクリューキャップチューブ0.5mL自立型	500本 (20本×25袋)	23,000円	16,200円(32.4円)
1392-050-SS-MS	スクリューキャップチューブ0.5mL自立型 カラーMIX	500本 (20本×25袋)	23,000円	16,200円(32.4円)
1392-050-SS-LP-C	ループスクリューキャップチューブ0.5mL自立型	500本	19,000円	13,300円(26.6円)
1392-050-SS-LP-CS	ループスクリューキャップチューブ0.5mL自立型	500本 (20本×25袋)	24,500円	17,000円(34.0円)



ループ



実物大

- チューブ/キャップ=ポリプロピレン
- リング=シリコンラバー(キャップを緩めてオートクレーブしてください)
- 遠心強度: 20,000×G(水1.0mL・15分間)・フラットトップ(書込み可能)
- RNase / DNase / Human-DNA フリー

□カラー ◎ クリア B 青 G 緑 R 赤 Y 黄 (カラーMIX: 5色×各100本入り)

品番	品名	入数	価格	キャンペーン価格(単価)
1392-150-□	スクリューキャップチューブ1.5mLコニカル型	500本	18,000円	12,600円(25.2円)
1392-150-□S	スクリューキャップチューブ1.5mLコニカル型	500本 (20本×25袋)	23,000円	16,200円(32.4円)
1392-150-MS	スクリューキャップチューブ1.5mLコニカル型 カラーMIX	500本 (20本×25袋)	23,000円	16,200円(32.4円)
1392-150-LP-C	ループスクリューキャップチューブ1.5mLコニカル型	500本	19,000円	13,300円(26.6円)
1392-150-LP-CS	ループスクリューキャップチューブ1.5mLコニカル型	500本 (20本×25袋)	24,500円	17,000円(34.0円)



ループ

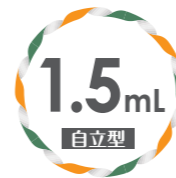

実物大

- チューブ/キャップ=ポリプロピレン
- リング=シリコンラバー(キャップを緩めてオートクレーブしてください)
- 遠心強度: 20,000×G(水1.0mL・15分間)・フラットトップ(書込み可能)
- RNase / DNase / Human-DNA フリー

□カラー ◎ クリア B 青 G 緑 R 赤 Y 黄 (カラーMIX: 5色×各100本入り)

品番	品名	入数	価格	キャンペーン価格(単価)
1392-150-SS-□	スクリューキャップチューブ1.5mL自立型	500本	18,000円	12,600円(25.2円)
1392-150-SS-□S	スクリューキャップチューブ1.5mL自立型	500本 (20本×25袋)	23,000円	16,200円(32.4円)
1392-150-SS-MS	スクリューキャップチューブ1.5mL自立型 カラーMIX	500本 (20本×25袋)	23,000円	16,200円(32.4円)
1392-150-SS-LP-C	ループスクリューキャップチューブ1.5mL自立型	500本	19,000円	13,300円(26.6円)
1392-150-SS-LP-CS	ループスクリューキャップチューブ1.5mL自立型	500本 (20本×25袋)	24,500円	17,000円(34.0円)



ループ



実物大

- チューブ/キャップ=ポリプロピレン
- リング=シリコンラバー(キャップを緩めてオートクレーブしてください)
- 遠心強度: 20,000×G(水1.5mL・15分間)・フラットトップ(書込み可能)
- RNase / DNase / Human-DNA フリー

□カラー ◎ クリア B 青 G 緑 R 赤 Y 黄 (カラーMIX: 5色×各100本入り)

品番	品名	入数	価格	キャンペーン価格(単価)
1392-200-□	スクリューキャップチューブ2.0mLコニカル型	500本	18,000円	12,600円(25.2円)
1392-200-□S	スクリューキャップチューブ2.0mLコニカル型	500本 (20本×25袋)	23,000円	16,200円(32.4円)
1392-200-MS	スクリューキャップチューブ2.0mLコニカル型 カラーMIX	500本 (20本×25袋)	23,000円	16,200円(32.4円)
1392-200-LP-C	ループスクリューキャップチューブ2.0mLコニカル型	500本	19,000円	13,300円(26.6円)
1392-200-LP-CS	ループスクリューキャップチューブ2.0mLコニカル型	500本 (20本×25袋)	24,500円	17,000円(34.0円)



ループ



実物大

- チューブ/キャップ=ポリプロピレン
- リング=シリコンラバー(キャップを緩めてオートクレーブしてください)
- 遠心強度: 20,000×G(水1.5mL・15分間)・フラットトップ(書込み可能)
- RNase / DNase / Human-DNA フリー

□カラー ◎ クリア B 青 G 緑 R 赤 Y 黄 (カラーMIX: 5色×各100本入り)

品番	品名	入数	価格	キャンペーン価格(単価)
1392-200-SS-□	スクリューキャップチューブ2.0mL自立型	500本	18,000円	12,600円(25.2円)
1392-200-SS-□S	スクリューキャップチューブ2.0mL自立型	500本 (20本×25袋)	23,000円	16,200円(32.4円)
1392-200-SS-MS	スクリューキャップチューブ2.0mL自立型 カラーMIX	500本 (20本×25袋)	23,000円	16,200円(32.4円)
1392-200-SS-LP-C	ループスクリューキャップチューブ2.0mL自立型	500本	19,000円	13,300円(26.6円)
1392-200-SS-LP-CS	ループスクリューキャップチューブ2.0mL自立型	500本 (20本×25袋)	24,500円	17,000円(34.0円)



ヌクレアゼフリーマーク: このマークの付いた製品はRNase/DNase/Human-DNAフリーです。ワトソン独自の厳重な品質体制が敷かれたクリーンルーム製造ラインで生産されたこれらの製品は、厳しい品質基準で検査されており、ご要望に応じてロット毎にRNase/DNase証明書を発行致します。

ディスポピペット

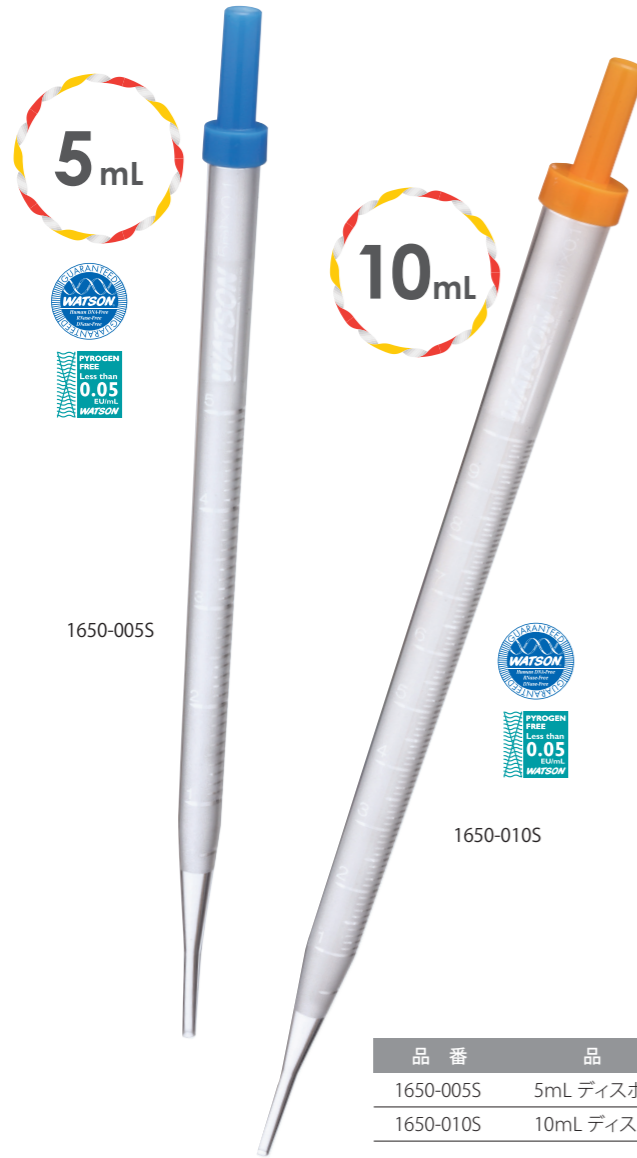

高精度



目盛は溶液を吸引することでコントラストが上がり可視化性が向上。

2種の目盛



互いに逆方向にふられた2種の目盛で、吸引時と吐出時の液量を確認できます。

本体シボ加工による目盛は、印刷目盛のようなズレがなく高い精度が得られます。また、インクが流れて目盛が消える心配もありません。



狭いスペースや積み重ねでの利用に便利なパッケージ

品番	品名	入数	価格	キャンペーン価格(単価)
1650-005S	5mL ディスポピペット	150本(個包装)	8,500円	6,000円(40.0円)
1650-010S	10mL ディスポピペット	100本(個包装)	7,900円	4,900円(49.0円)

ディスポピペットと一緒に使うならコレ!

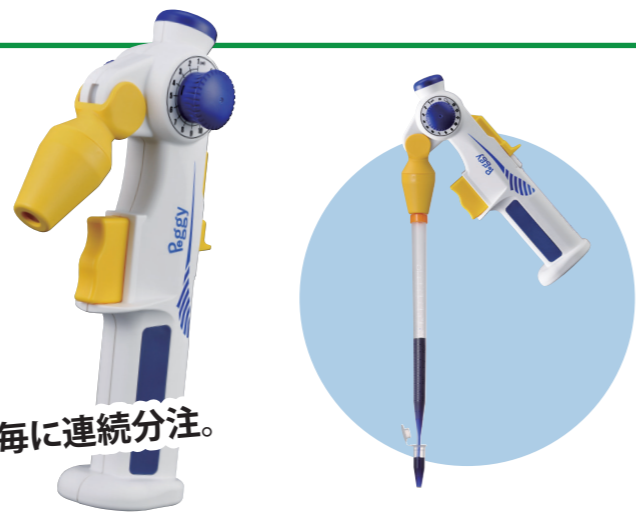

電池、充電一切不要!
まとめて吸引、必要量毎に連続分注。

品番	品名	吸引容量 最大 最小	分注容量 最大 最小	入数	価格	キャンペーン価格
PG-01	PEGGY-01 連続分注器 Peggy	13 mL 1 mL	5 mL 0.5 mL	1台	24,000円	16,800円

マイクロプレート

外堀タイプ(独立ウェル)

外周に溶液を満たせる外堀タイプ。ウェル間に溶液を流すことで、サンプルの蒸発を軽減します。



品番	品名	入数	価格	キャンペーン価格(単価)
196-06FS	6ウェル平底プレート 16.8mL フタ付	50枚(個包装)	20,000円	12,000円(240円)
196-12FS	12ウェル平底プレート 7mL フタ付	50枚(個包装)	20,000円	12,000円(240円)
196-24FS	24ウェル平底プレート 3.2mL フタ付	50枚(個包装)	20,000円	12,000円(240円)
196-48FS	48ウェル平底プレート 1.5mL フタ付	50枚(個包装)	20,000円	12,000円(240円)
196-96FIS	96独立ウェル平底プレート 450µL フタ付	50枚(個包装)	21,000円	12,600円(252円)

プレートリーダーの測定などに 96ウェル マイクロプレート



ウェル容量 **380µL**

品番	品名	入数	価格	キャンペーン価格(単価)
195-96F	96ウェル平底プレート 380µL	100枚(10枚×10袋)	16,000円	11,200円(112円)
196-96FS	96ウェル平底プレート 380µL フタ付	100枚(5枚×20袋)	31,000円	21,700円(217円)



ウェル容量 **330µL**

品番	品名	入数	価格	キャンペーン価格(単価)
195-96U	96ウェルU底プレート 330µL	100枚(10枚×10袋)	16,000円	11,200円(112円)
196-96US	96ウェルU底プレート 330µL フタ付	50枚(個包装)	20,000円	14,000円(280円)



ウェル容量 **340µL**

品番	品名	入数	価格	キャンペーン価格(単価)
195-96V	96ウェルV底プレート 340µL	100枚(10枚×10袋)	17,000円	11,900円(119円)
196-96VS	96ウェルV底プレート 340µL フタ付	50枚(個包装)	21,000円	14,700円(294円)

ヌクレアーゼフリーマーク: このマークの付いた製品はRNase/DNase/Human-DNAフリーです。ワトソン独自の厳重な品質体制が敷かれたクリーンルーム製造ラインで生産されたこれらの製品は、厳しい品質基準で検査されており、ご要望に応じてロット毎にRNase/DNase証明書を発行致します。